

KOZLOVICE CUP I.

9.-10. 5. 2026



SMART RANCH



WRC 301 + SAWRR Mládež Reining All Ages #5

WRC 401J + SAWRR Otevřená Reining Junior #6

WRC 201 + SAWRR Amatér Reining All Ages #11

WRC 401S + SAWRR Otevřená Reining Senior #4

HOBBY Otevřená Reining All Ages #5

WRC 441 + SAWRR Otevřená Western Riding All Ages #2

WRC 446 + SAWRR Otevřená Ranch Riding All Ages #13

WRC 246 Amatér Ranch Riding All Ages #10

WRC 346 + SAWRR Mládež Ranch Riding All Ages #6

HOBBY Otevřená + Mládež Ranch Riding All Ages #1



SMART RANCH

KOZLOVICE CUP I.

9.-10. 5. 2026

SHOWMANSHIP AT HALTER OPEN
WRC B, SAWRR



Western Riding Club
Czech Republic



BAROTEK

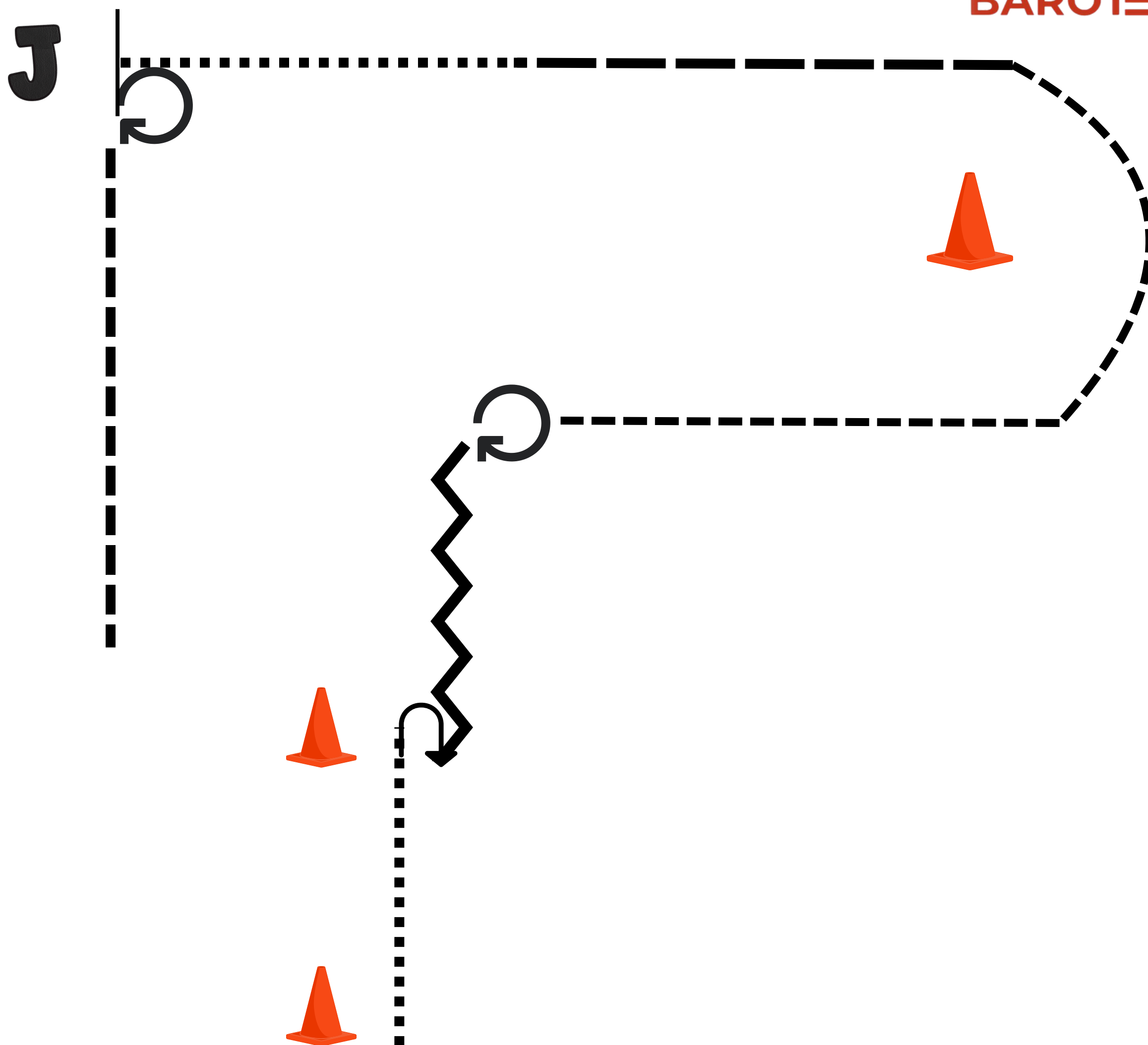

Být připraven u kuželu

1. Krokem dle nákresu, zastavit
2. $\frac{1}{2}$ obrat vpravo
3. Zacouvat 2 koňské délky
4. 1 a $\frac{3}{4}$ obrat vpravo
5. Klusem dle nákresu
6. Na úrovni kužele prodloužený klus
7. Krokem k inspekci, zastavit
8. Set up
9. Inspekce
10. $\frac{3}{4}$ obrat vpravo
11. odchod klusem



SMART RANCH

KOZLOVICE CUP I.

9.-10. 5. 2026

SHOWMANSHIP AT HALTER AMATÉR
WRC B, SAWRR



Western Riding Club
Czech Republic



BAROTEK

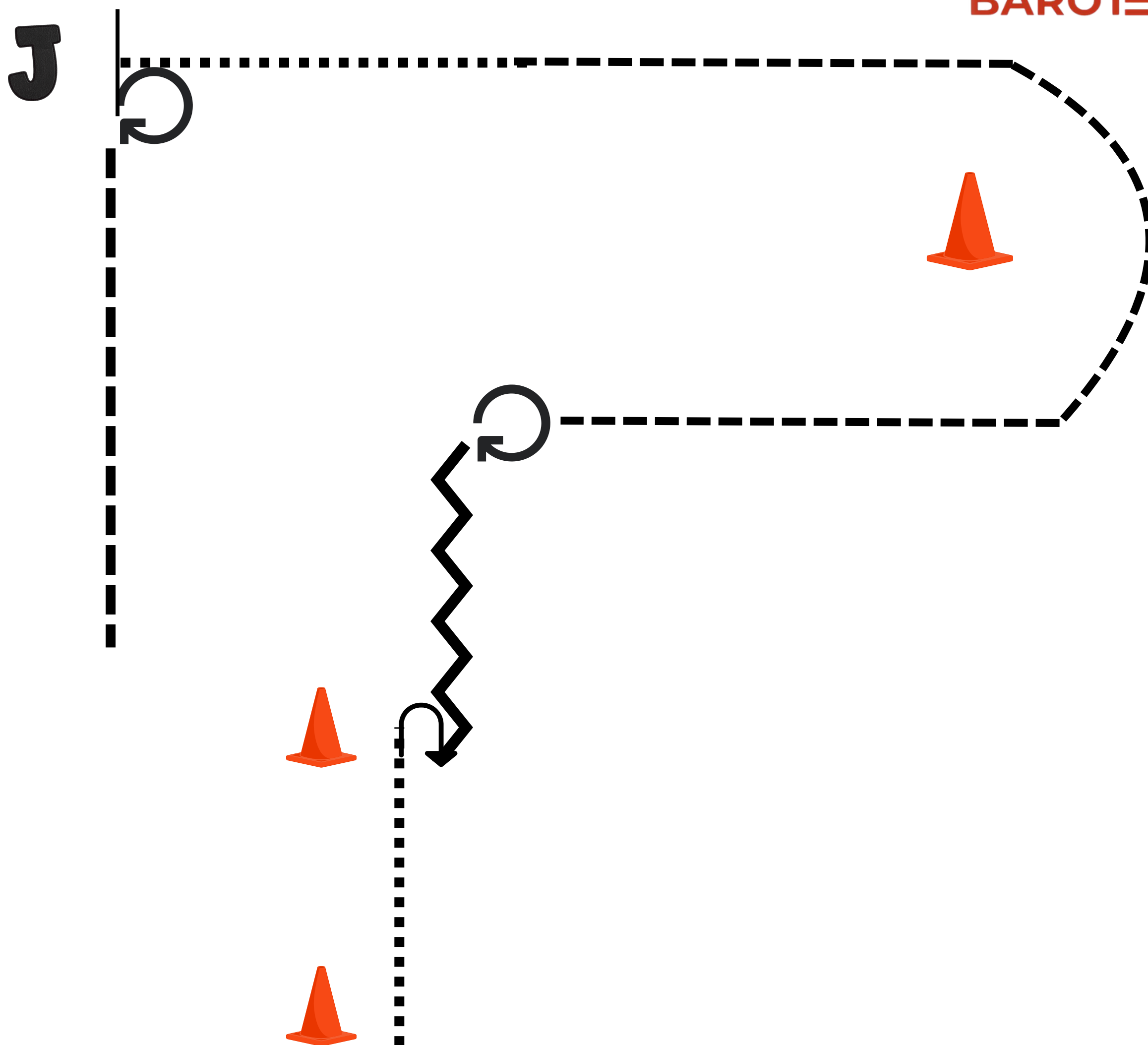

Být připraven u kuželu

1. Krokem dle nákresu, zastavit
2. $\frac{1}{2}$ obrat vpravo
3. Zacouvat 2 koňské délky
4. $\frac{3}{4}$ obrat vpravo
5. Klusem dle nákresu
6. Krokem k inspekci, zastavit
7. Set up
8. Inspekce
9. $\frac{3}{4}$ obrat vpravo
10. odchod klusem



SMART RANCH



KOZLOVICE CUP I.

9.-10. 5. 2026

SHOWMANSHIP AT HALTER MLÁDEŽ
WRC B, SAWRR



Western Riding Club
Czech Republic



BAROTEK

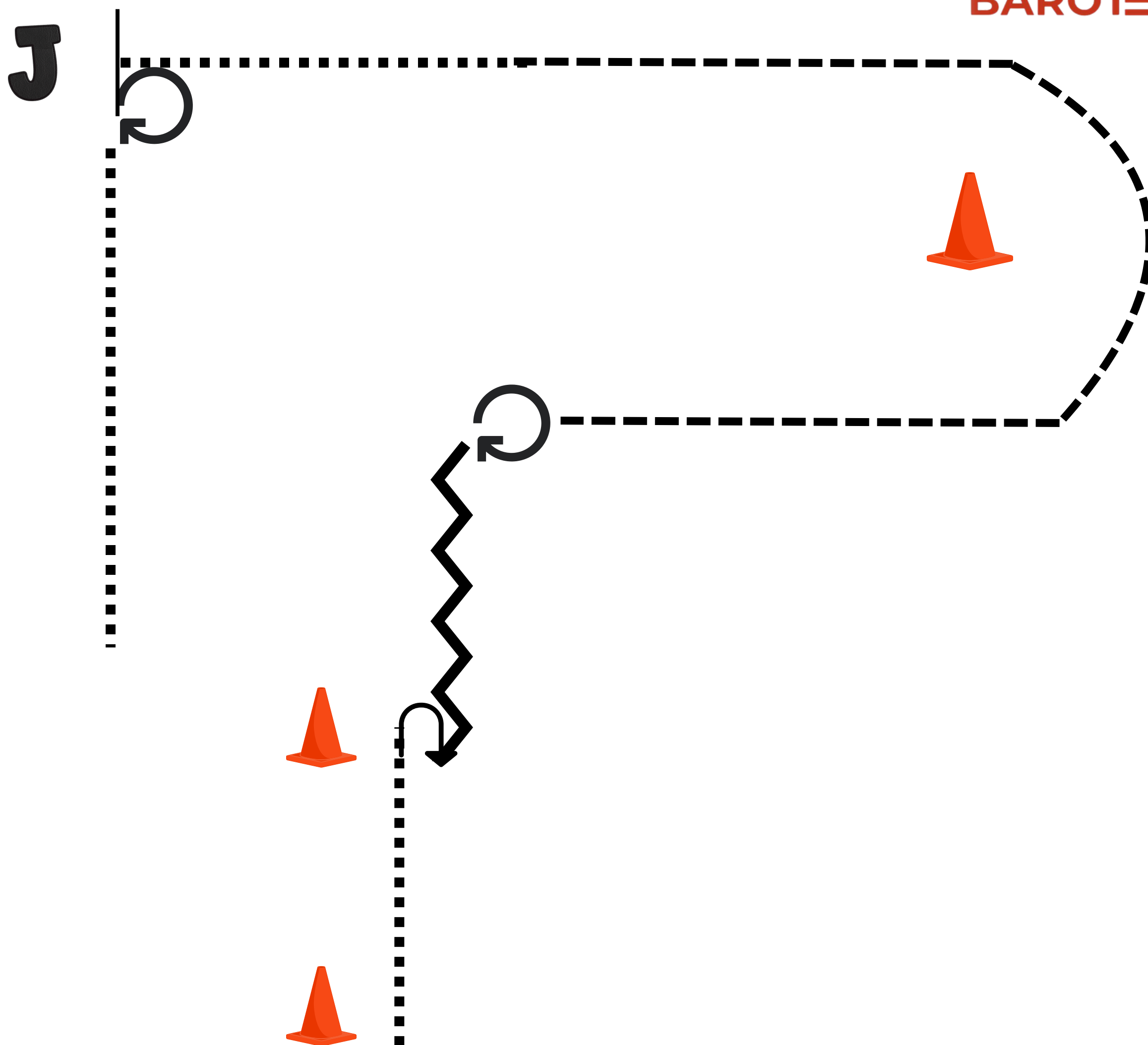

Být připraven u kuželu

1. Krokem dle nákresu, zastavit
2. $\frac{1}{2}$ obrat vpravo
3. Zacouvat 2 koňské délky
4. $\frac{3}{4}$ obrat vpravo
5. Klusem dle nákresu
6. Krokem k inspekci, zastavit
7. Set up
8. Inspekce
9. $\frac{3}{4}$ obrat vpravo
10. odchod krokem



SMART RANCH



KOZLOVICE CUP I.

9.-10. 5. 2026

SHOWMANSHIP AT HALTER OPEN, MLÁDEŽ
WRC HOBBY

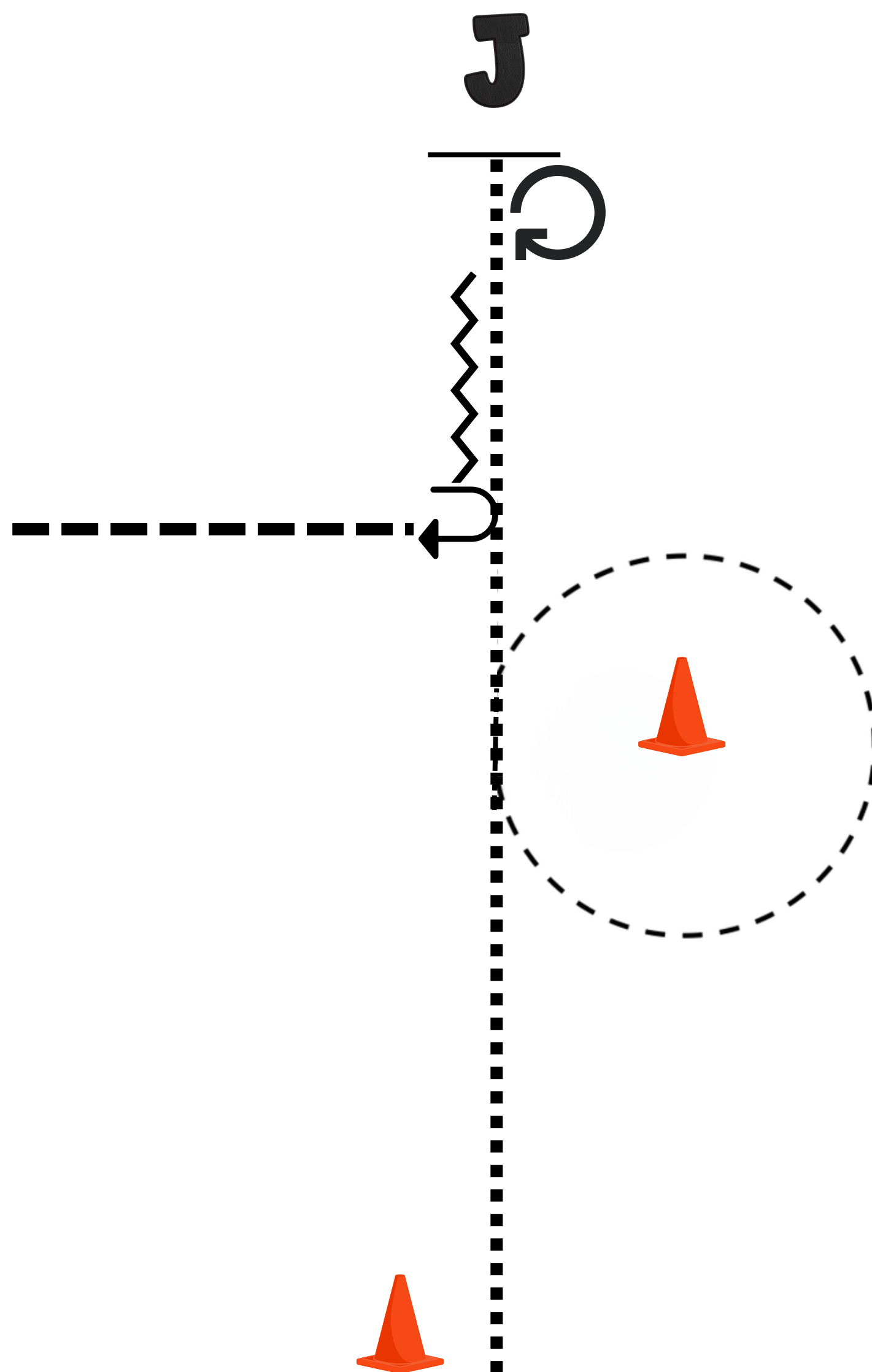

Být připraven u kuželu

1. Krokem dle nákresu
2. Na úrovni kužele klus, pravý kruh kolem kuželu
3. Na úrovni kužele krok, krokem k inspekci, zastavit
4. Set Up
5. Inspekce
6. 1 obrat vpravo
7. Zacouvat 2 koňské délky
8. 3/4 obrat vpravo
9. Odchod klusem



SMART RANCH



KOZLOVICE CUP I.

9.-10. 5. 2026

SHOWMANSHIP AT HALTER PIDILIDI

WRC 638



Western Riding Club
Czech Republic



BAROTEK

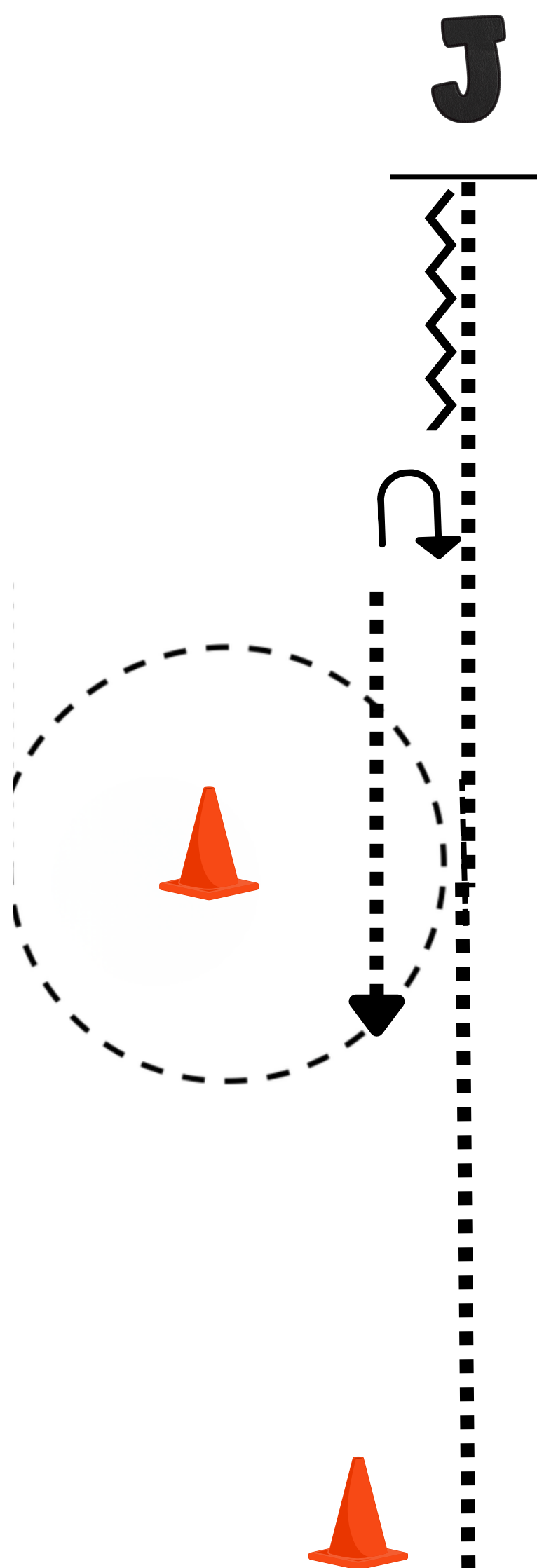

Být připraven u kuželu

1. Krokem dle nákresu
2. Na úrovni kužele klus, levý kruh kolem kuželu
3. Na úrovni kužele krok, krokem k inspekci, zastavit
4. Set Up
5. Inspekce
6. Zacouvat 4 kroky
7. ½ obrat vpravo
8. Odchod krokem



SMART RANCH

KOZLOVICE CUP I.

9.-10. 5. 2026

WESTERN HORSEMANSHIP MLÁDEŽ
WRC, SAWRR



Western Riding Club
Czech Republic



BAROTEK

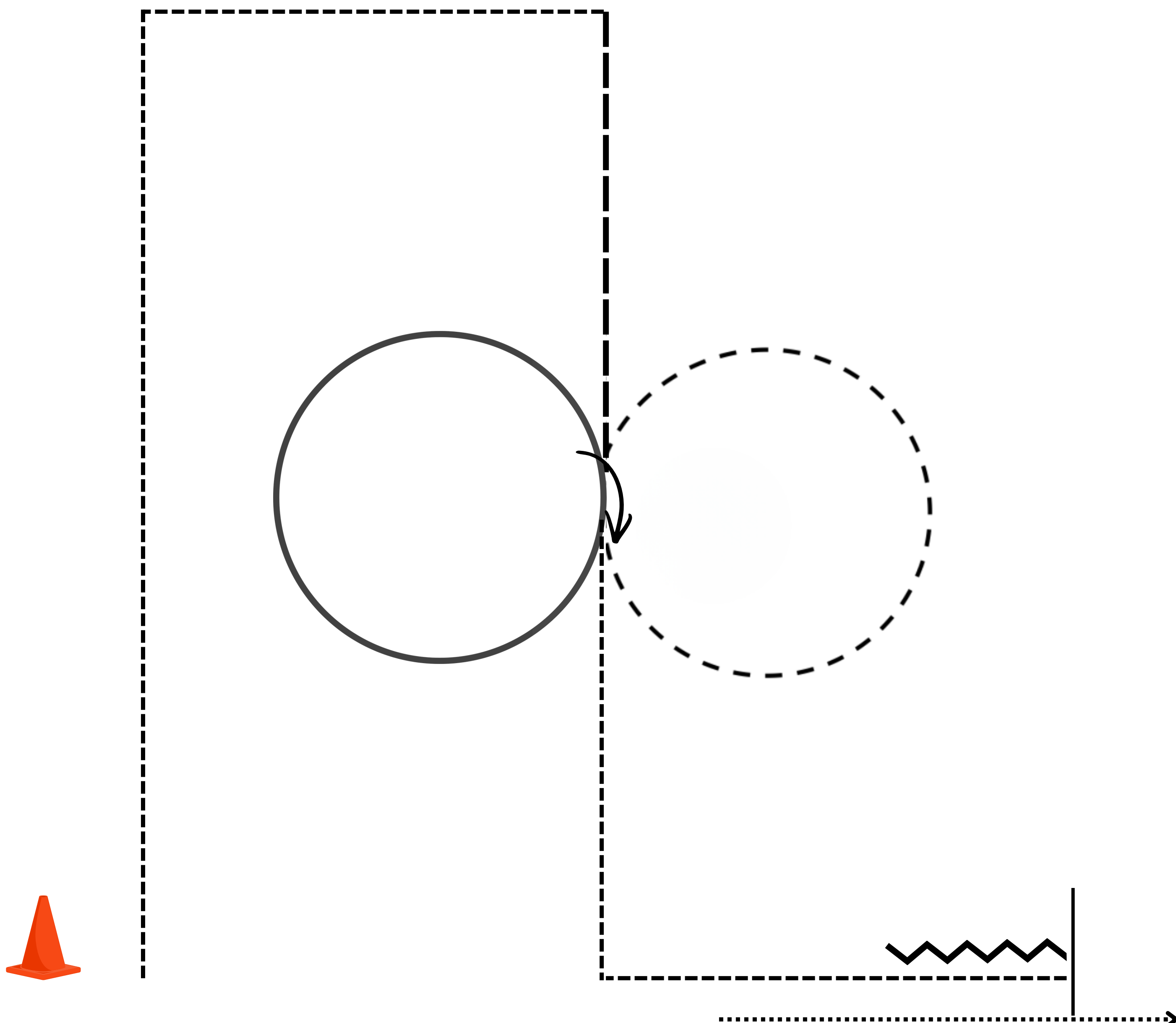

Být připraven u kuželu

1. Klusem dle nákresu
2. Prodlouženým klusem dle nákresu
3. Klus, kruh vlevo, zastavit
4. 1 obrat vpravo
5. Pravý cval, kruh vpravo
6. Klus, klusem dle nákresu
7. Zastavit, zacouvat 1 koňskou délku
8. Odchod krokem



SMART RANCH

KOZLOVICE CUP I.

9.-10. 5. 2026

WESTERN HORSEMANSHIP AMATÉR
WRC, SAWRR



Western Riding Club
Czech Republic



BAROTEK

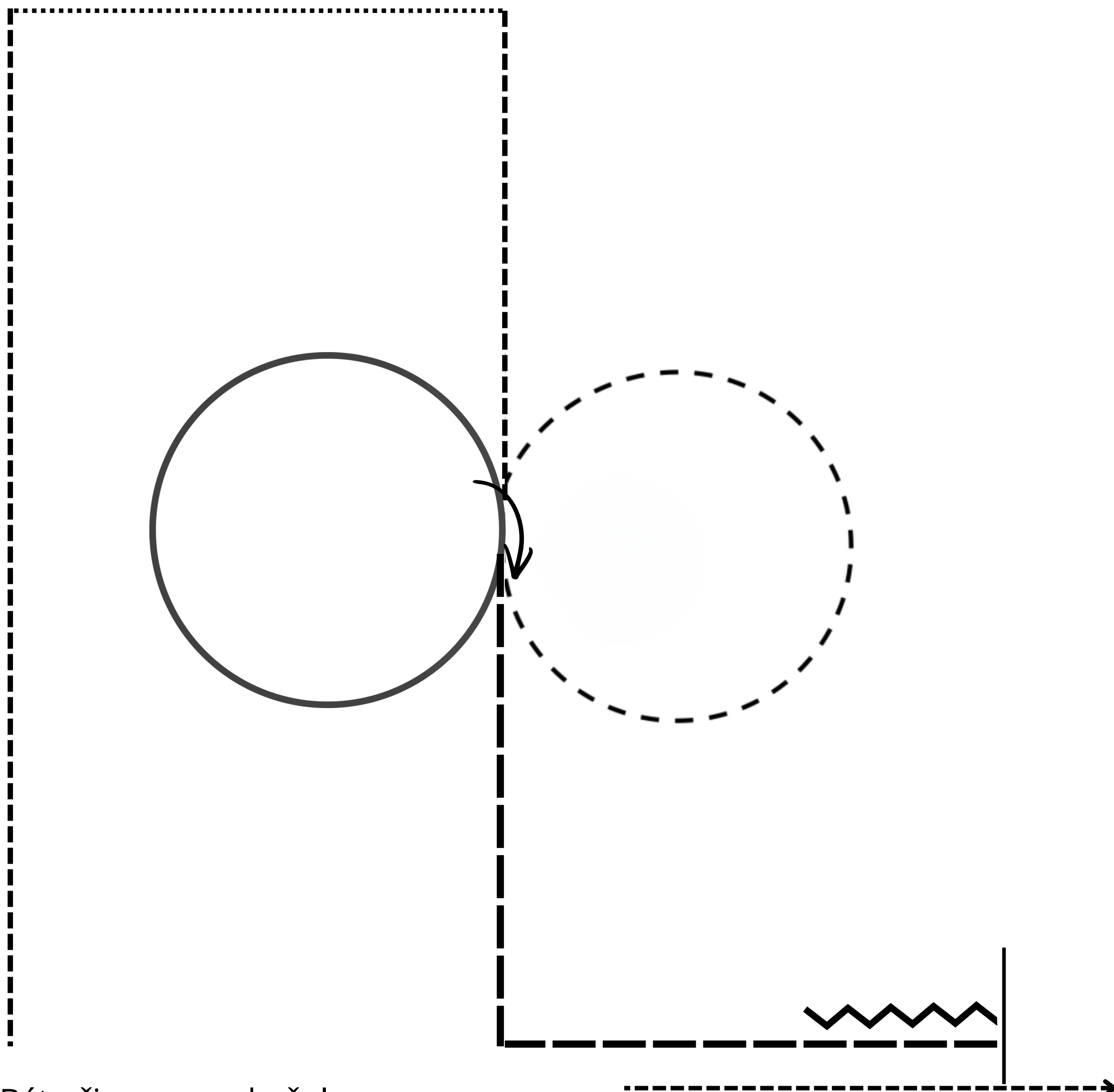
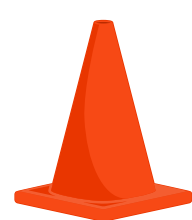

Být připraven u kuželu

1. Klusem dle nákresu
2. Krokem dle nákresu
3. Klusem dle nákresu
4. Klusem kruh vlevo, zastavit
5. 1 obrat vpravo
6. Pravý cval, kruh vpravo
7. Klus, prodlouženým klusem dle nákresu
8. Zastavit, zacouvat 2 koňské délky
9. Odchod klusem



SMART RANCH



KOZLOVICE CUP I.

9.-10. 5. 2026

WESTERN HORSEMANSHIP OPEN
WRC, SAWRR



Western Riding Club
Czech Republic



BAROTEK

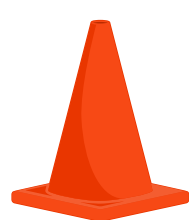
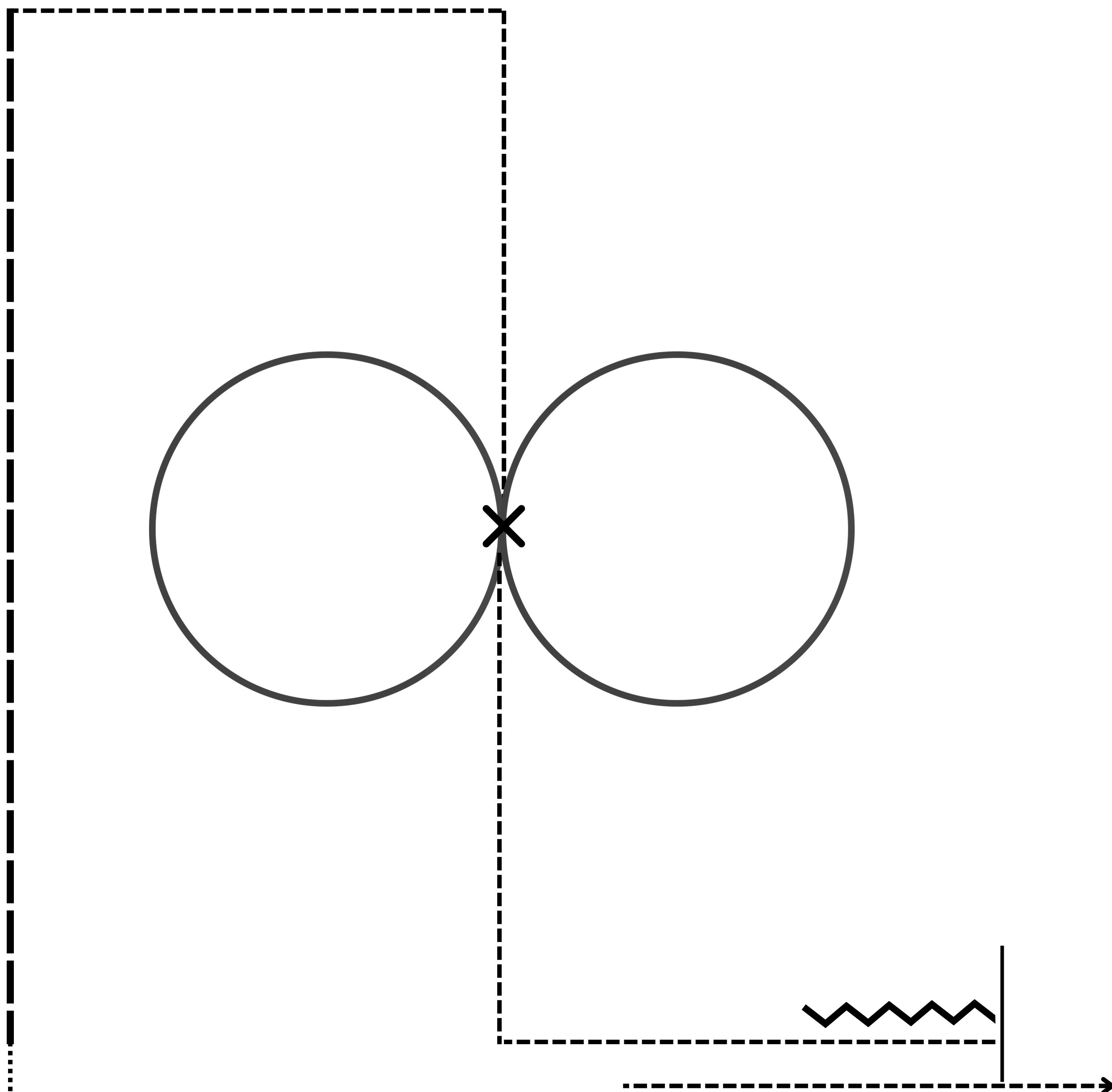

Být připraven u kuželu

1. Krokem dle nákresu A - B
2. Na úrovni kuželu B prodlouženým klusem dle nákresu
3. Klus dle nákresu
4. Pravý cval, kruh vpravo
5. Přeskok jednoduchý nebo letmý
6. Levý cval, kruh vlevo
7. Klus, klusem dle nákresu
8. Zastavit, zacouvat 2 koňské délky
9. Odchod klusem



SMART RANCH



KOZLOVICE CUP I.

9.-10. 5. 2026

WESTERN HORSEMANSHIP MLÁDEŽ, OPEN
WRC HOBBY



Western Riding Club
Czech Republic



BAROTEK

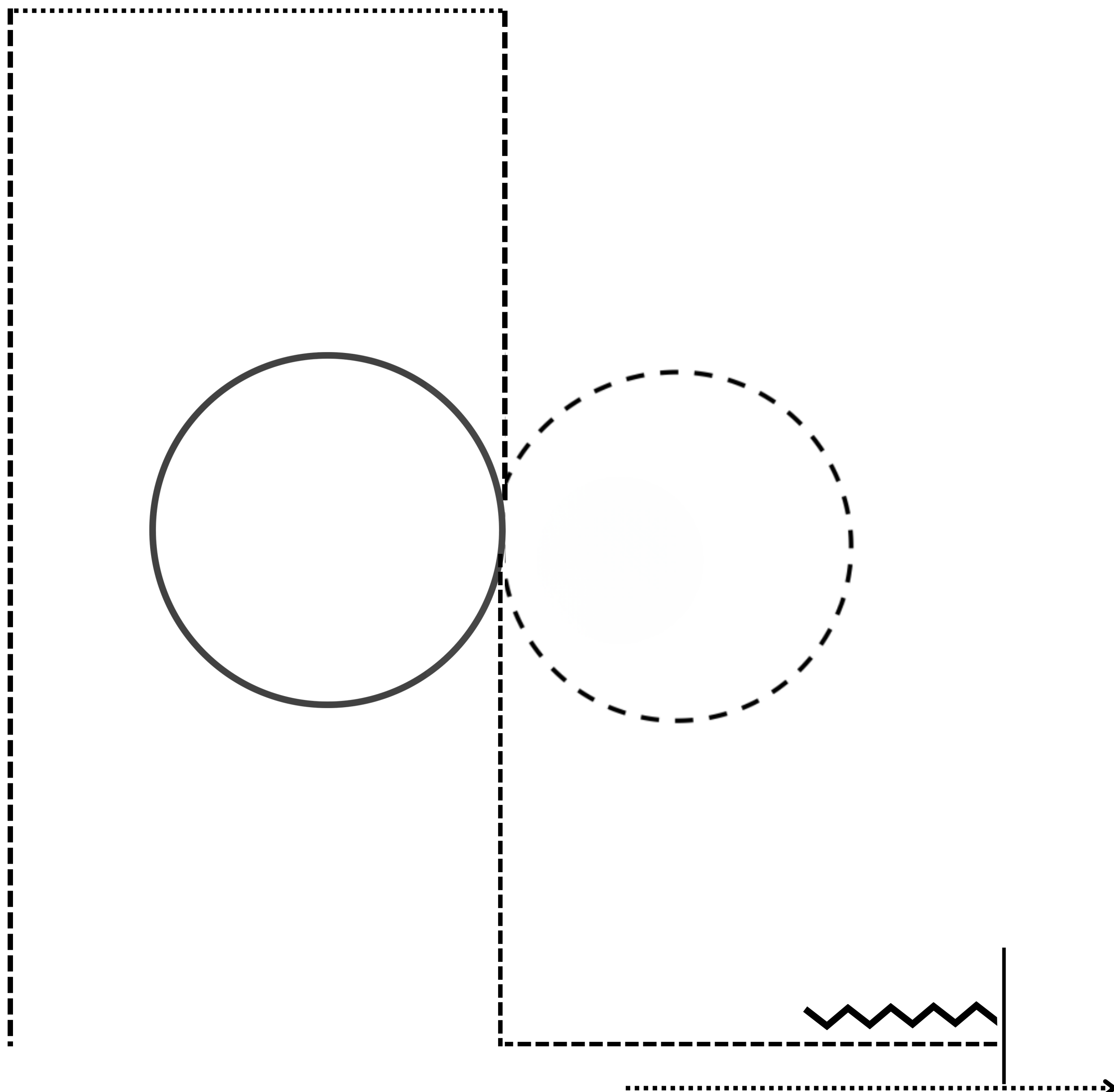
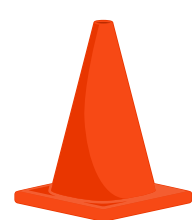

Být připraven u kuželu

1. Klusem dle nákresu
2. Krokem dle nákresu
3. Klusem dle nákresu
4. Klus, kruh vlevo
5. Pravý cval, kruh vpravo
6. Klus, klusem dle nákresu
7. Zastavit, zacouvat 1 koňskou délku
8. Odchod krokem



SMART RANCH



KOZLOVICE CUP I.

9.-10. 5. 2026

WESTERN HORSEMANSHIP KROK/ KLUS
WRC HOBBY



Western Riding Club
Czech Republic



BAROTEK

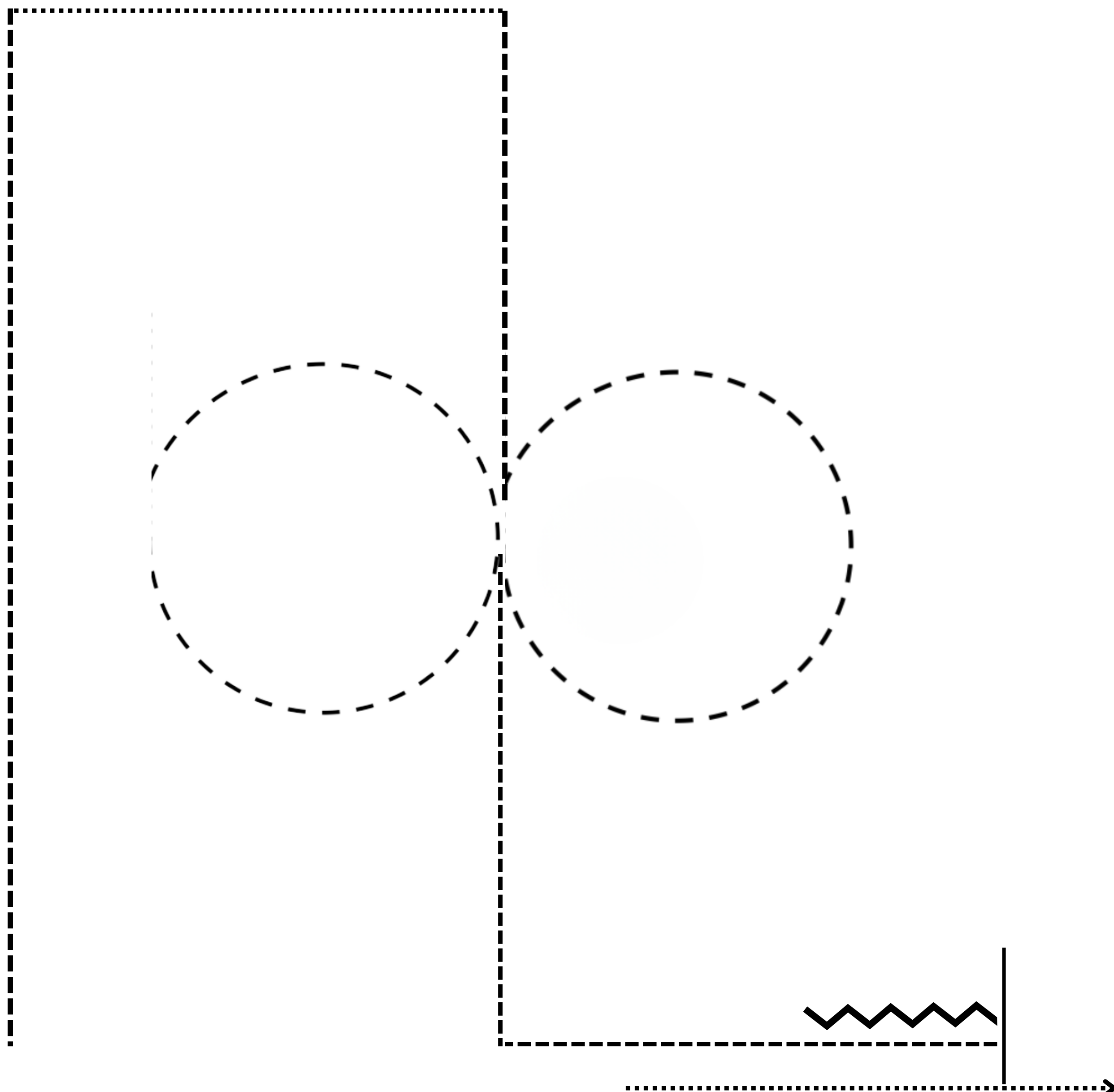

Být připraven u kuželu

1. Klusem dle nákresu
2. Krokem dle nákresu
3. Klusem dle nákresu
4. Klus, kruh vlevo
5. Klus, kruh vpravo
6. Klus, klusem dle nákresu
7. Zastavit, zacouvat 1 koňskou délku
8. Odchod krokem



SMART RANCH

KOZLOVICE CUP I.

9.-10. 5. 2026

WESTERN HORSEMANSHIP PIDILIDI
WRC



Western Riding Club
Czech Republic



BAROTEK

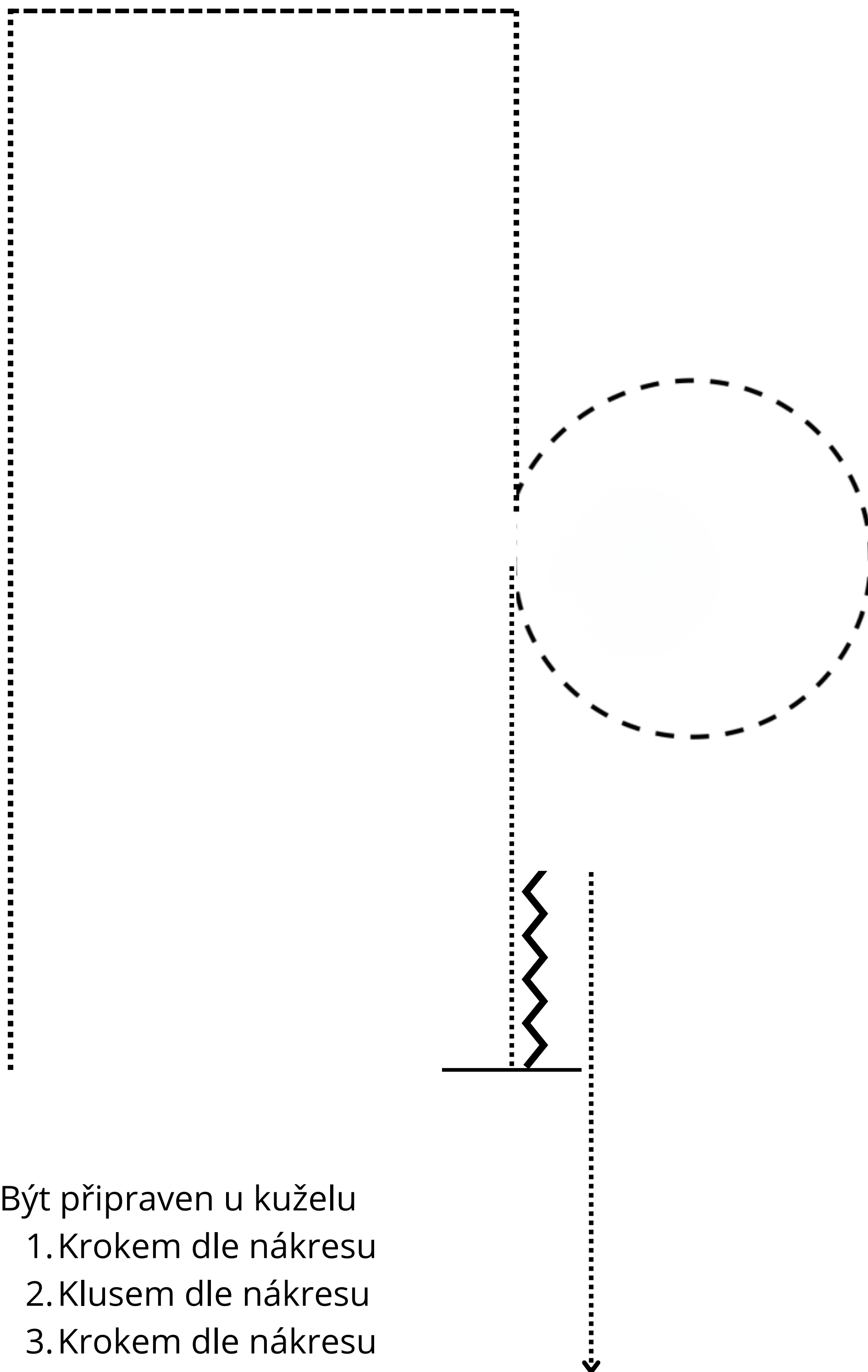

Být připraven u kuželu

1. Krokem dle nákresu
2. Klusem dle nákresu
3. Krokem dle nákresu
4. Klus, kruh vlevo
5. Krokem dle nákresu
6. Zastavit, zacouvat 1 koňskou délkou
7. Odchod krokem



SMART RANCH



KOZLOVICE CUP I.

9.-10. 5. 2026

RANCH TRAIL OPEN WRC, SAWRR



Western Riding Club
Czech Republic



BAROTEK

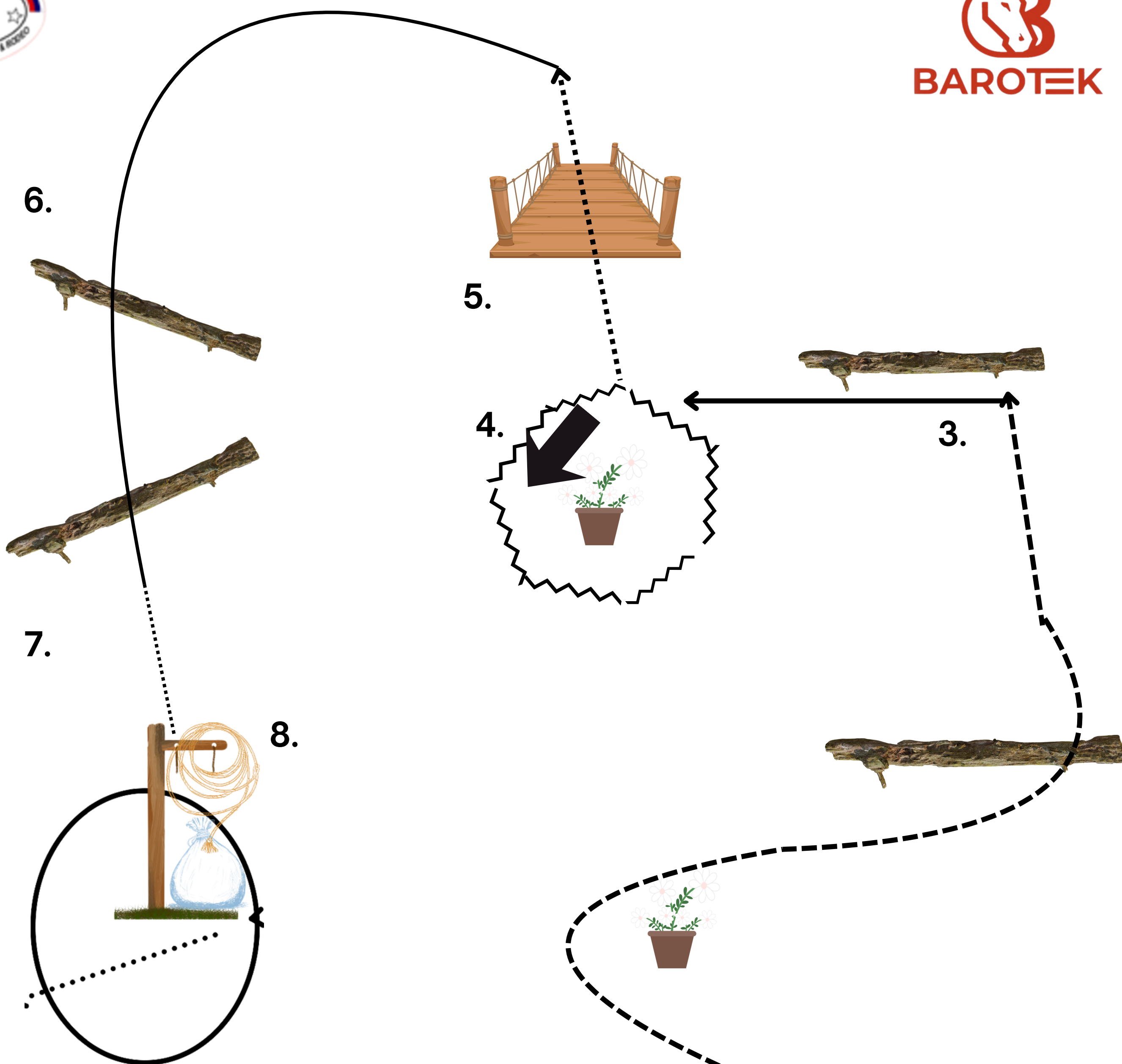

1. Klusem k brance, pevná branka pravou rukou
2. Klusem slalom dle nákresu přes klády, zastavit
3. Sidepass vlevo
4. Zacouvat "kruh"
5. Krokem přes můstek
6. Levý cval přes klády
7. Prodloužený krok k břemenu, zastavit
8. Tažení břemene, kruh směrem vpravo
Poloviční nebo full dally, odchod krokem

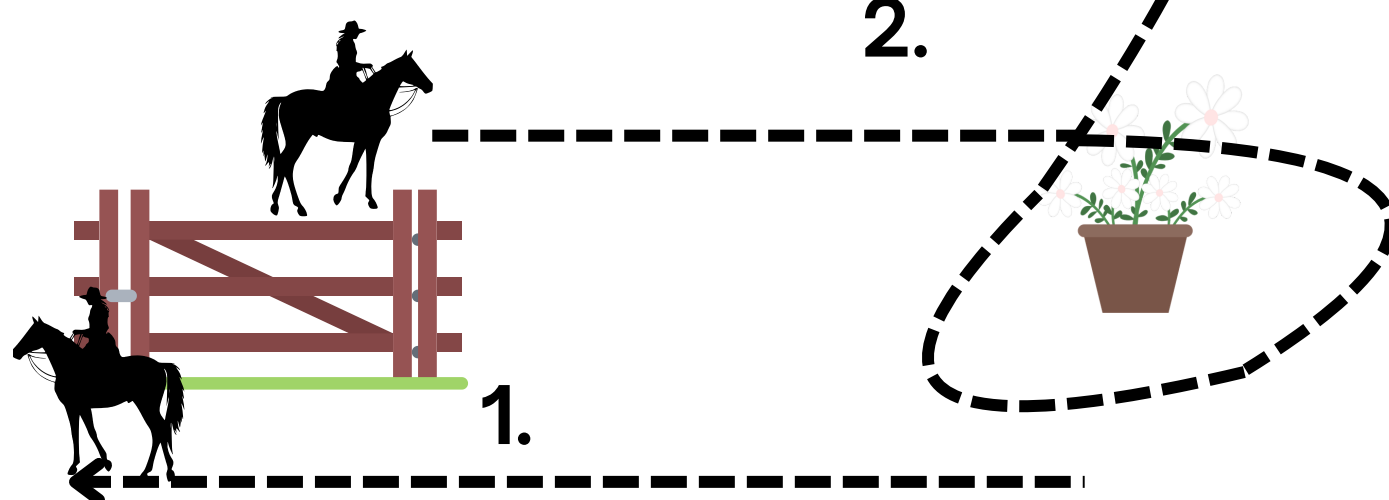



SMART RANCH



KOZLOVICE CUP I.

9.-10. 5. 2026

RANCH TRAIL MLÁDEŽ WRC, SAWRR



Western Riding Club
Czech Republic



BAROTEK

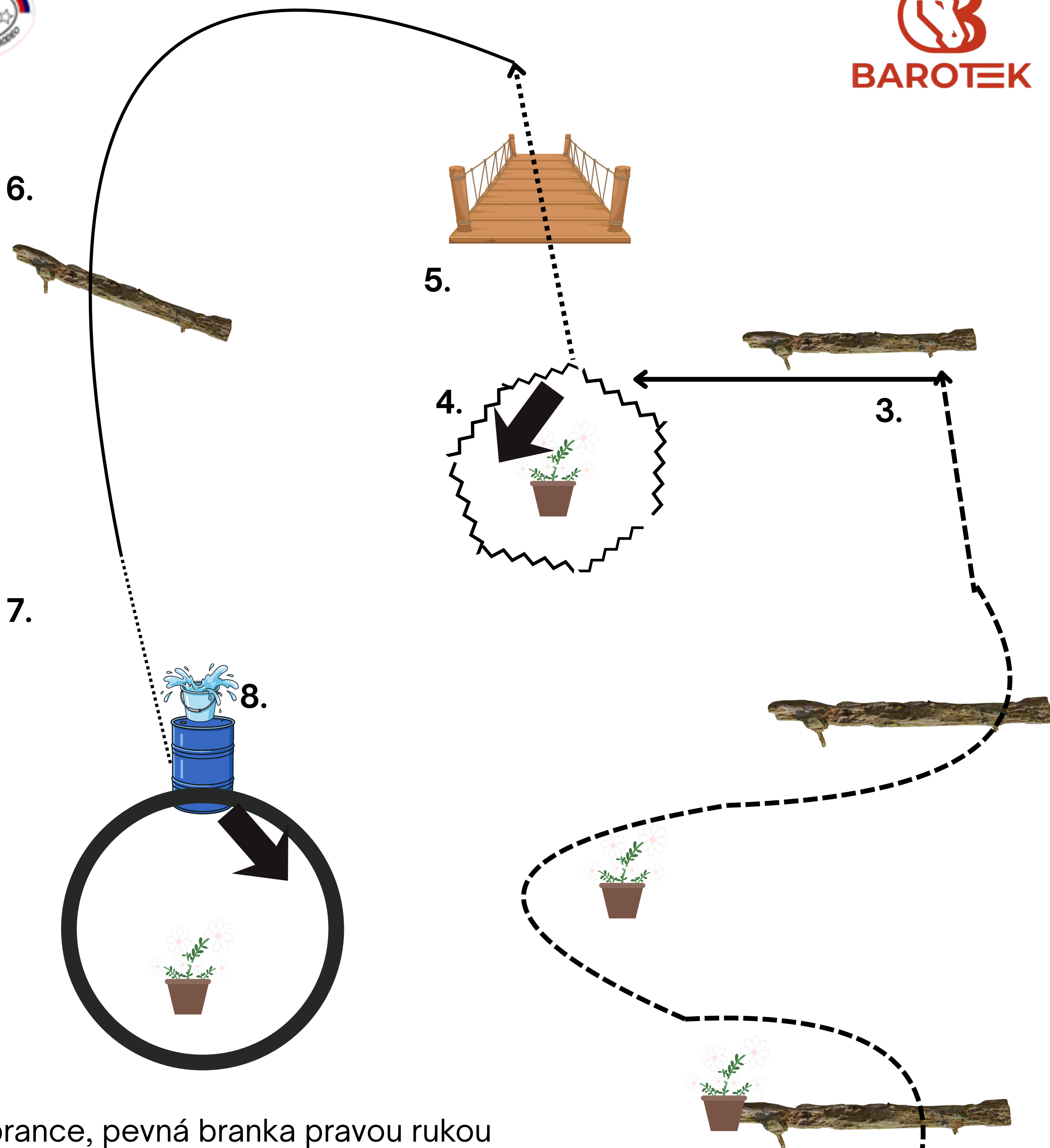

1. Klusem k brance, pevná branka pravou rukou
2. Klusem slalom dle nákresu přes klády, zastavit
3. Sidepass vlevo
4. Zacouvat "kruh"
5. Krokem přes můstek
6. Levý cval přes klády
7. Prodloužený krok k břemenu, zastavit
8. Přenos břemene, kruh směrem vpravo
Odložení břemene, odchod krokem

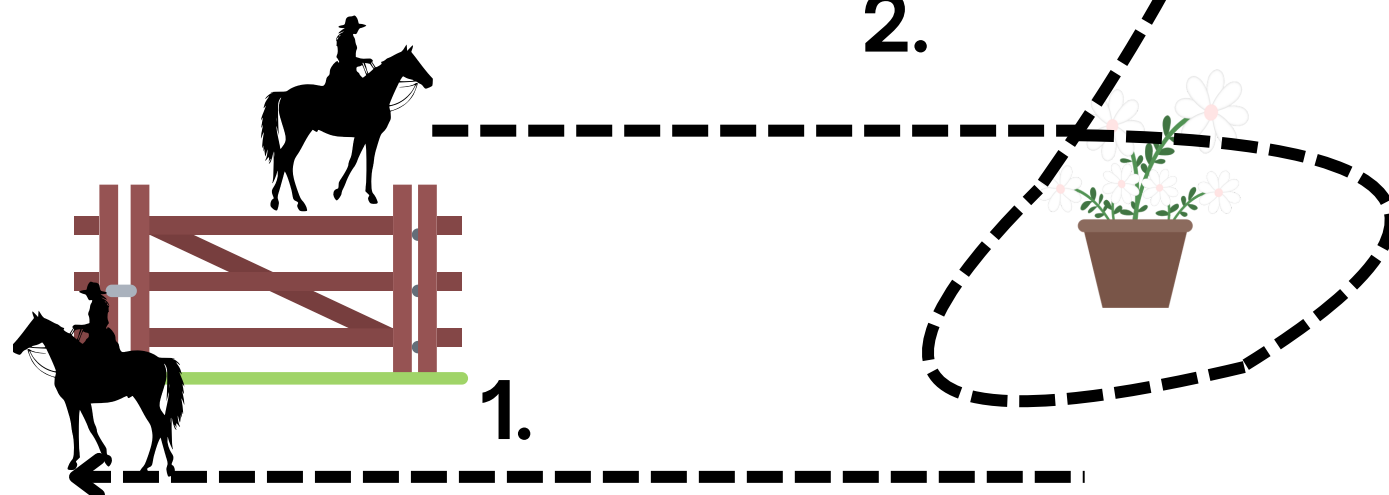



SMART RANCH



KOZLOVICE CUP I.

9.-10. 5. 2026

RANCH TRAIL MLÁDEŽ/OPEN WRC HOBBY



Western Riding Club
Czech Republic



BAROTEK

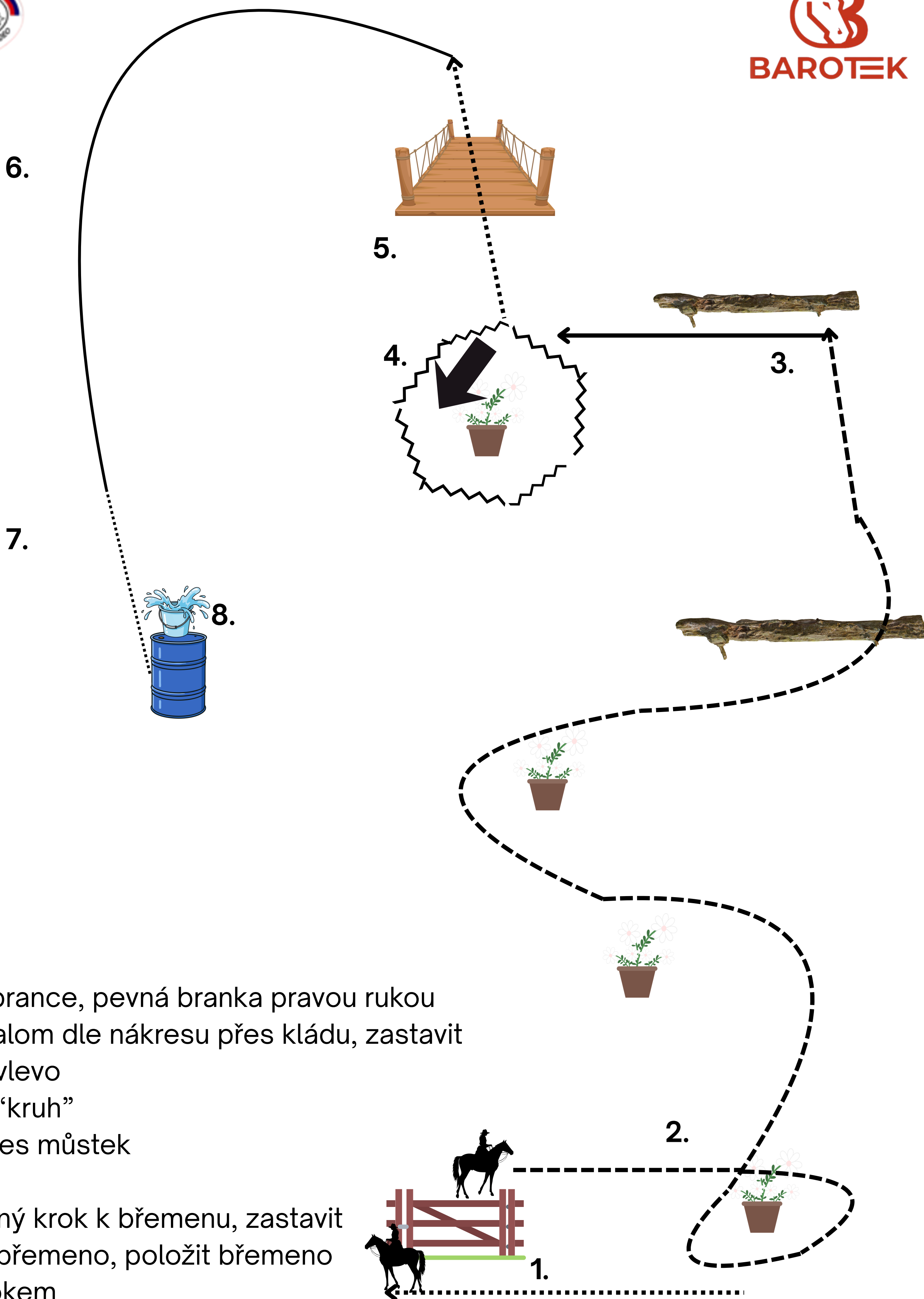

1. Krokem k brance, pevná branka pravou rukou
2. Klusem slalom dle nákresu přes kládu, zastavit
3. Sidepass vlevo
4. Zacouvat "kruh"
5. Krokem přes můstek
6. Levý cval
7. Prodloužený krok k břemenu, zastavit
8. Zvednout břemeno, položit břemeno
Odchod krokem

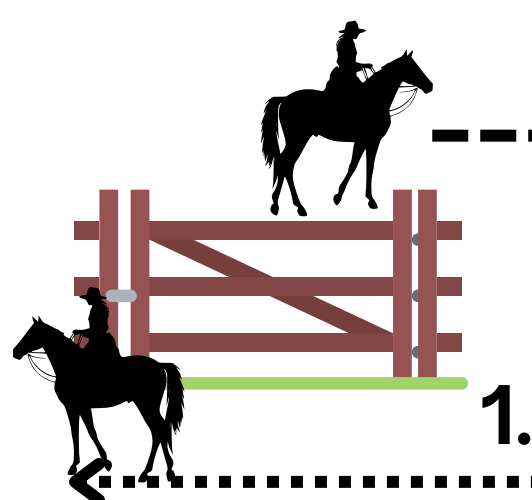

1.

2.



4.



SMART RANCH

KOZLOVICE CUP I.

9.-10. 5. 2026

RANCH RIDING CHALLENGE



Western Riding Club
Czech Republic



BAROTEK

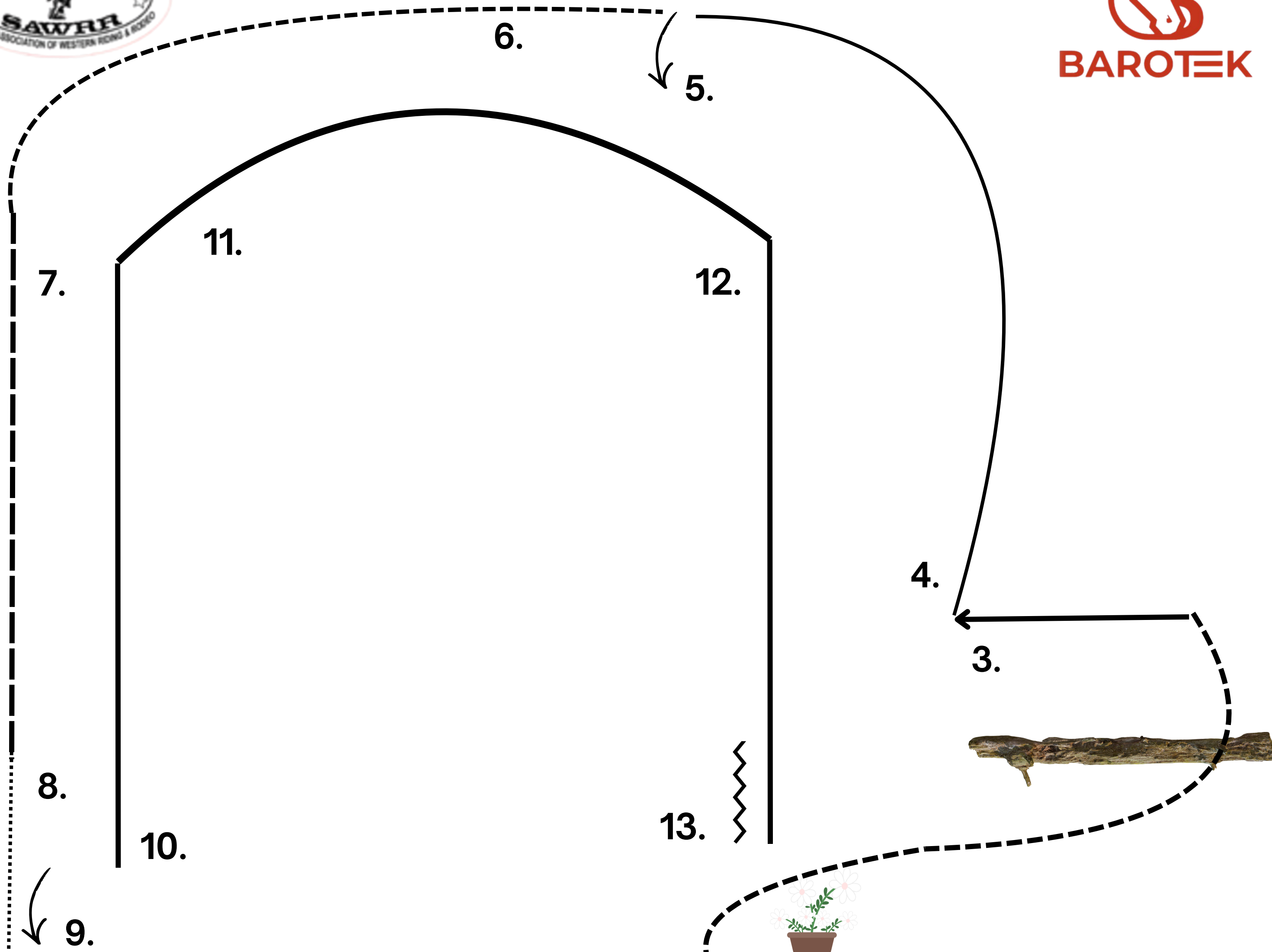

1. Klusem k brance, pevná branka pravou rukou
 2. Klusem slalom dle nákresu přes kládu, zastavit
 3. Sidepass vlevo
 4. Levý cval, zastavit
 5. 1 obrat vlevo
 6. Klus
 7. Prodloužený klus
 8. Prodloužený krok, zastavit
 9. 1/2 obrat vlevo
 10. Pravý cval
 11. Pravý cval - prodloužený
 12. Pravý cval, zastavit
 13. Zacouvat
- Odchod krokem nebo klusem

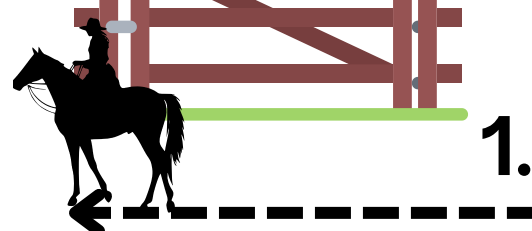
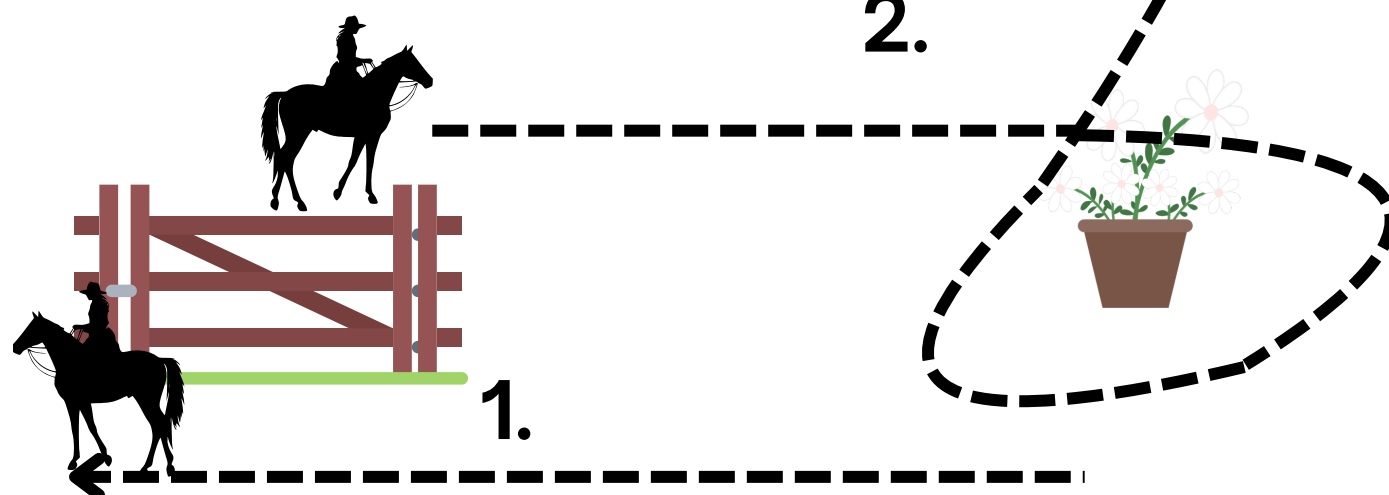



SMART RANCH



KOZLOVICE CUP I. 9.-10. 5. 2026

RANCHMANSHIP

RANCHMANSHIP

NOVÁ DISCIPLÍNA otevřená pro všechny jezdce začínající i zkušené a pro všechny věkové kategorie.

Účelem této třídy je vyvinout všestrannost jak u rančovního koně, tak u předvádějícího. Úkolem je provést předepsanou úlohu, vytvořenou z překážek Ranch Trail a Ranch Reining manévrů. Překážky a manévry se posuzují podle standardů Ranch Ridingu.

Jednoduchý nebo letmý přeskok by měl být proveden přesně ve stanoveném počtu kroků a/nebo na určeném místě. Jednoduchý přeskok se provádí přerušením do kroku nebo klusu na jeden až pět kroků (než se uplatní trest za přerušení chodu). Letmé přeskoky by měly být současné zepředu dozadu. Všechny změny by měly být hladké a včasné.

Lehký sed (postavení se do třmenů) v prodlouženém klusu je přijatelné. Jezdec se nesmí držet sedla.

Koně budou bodováni na základě 0-100, přičemž 70 znamená průměr výkon. Jednotlivé manévry budou hodnoceny v ½ bodových přírůstcích od -1½ do +1½.

Předvádějící bude posuzován podle schopností a rozhodování se v aréně. Předvádějící, který dá svého koně do správných pozic a usnadní koni práci, by měl získat plusové body. Dvojice budou také hodnoceny v ½ bodových přírůstcích od -1½ do 1½ na konci úlohy pro celkový výkon a kvalitu pohybu. Žádné penalizace nebudou uděleny v sekci kvality pohybu na výsledkové listině nebo v sekci ranch hand na výsledkové listině.

Více informací naleznete na americanranchhorse.net anebo na www.smartranch.cz



1. Krok A-B
2. Prodloužený klus B-C
3. Klus C-D
4. Levý cval u D, velký rychlý kruh, malý pomalý kruh, zastavit na středu
5. 2 spiny vlevo
6. Klus skrz uličku, zastavit, obrat o 90° vpravo
7. Side pass nad kavaletou vpravo
8. Couvat k druhé kavaletě
9. Side pass na kavaletou vlevo
10. Odchod krokem

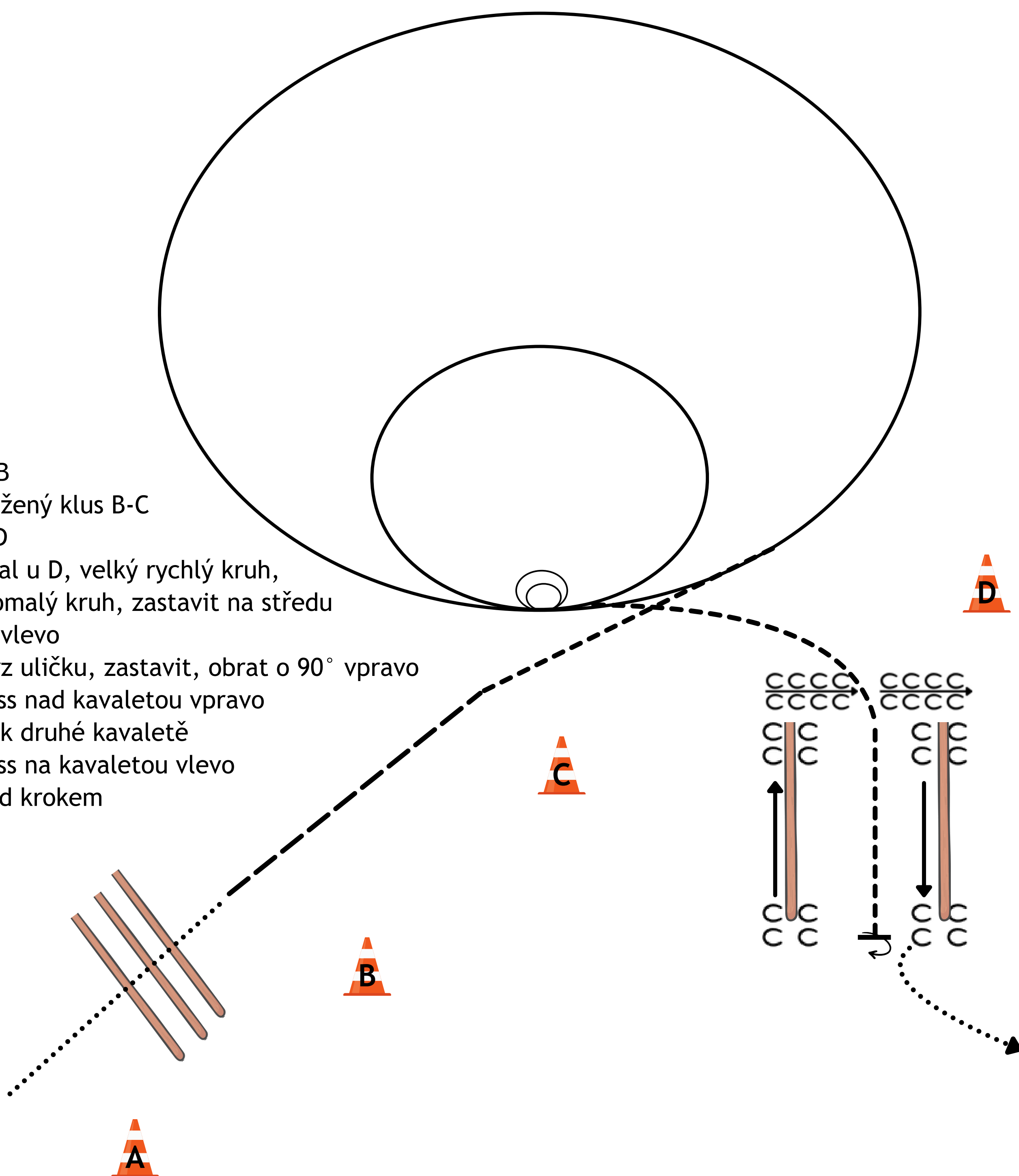

9. KLUSEM DO ČTVERCE
1 OBRAT NA LIBOVOLNOU STRANU

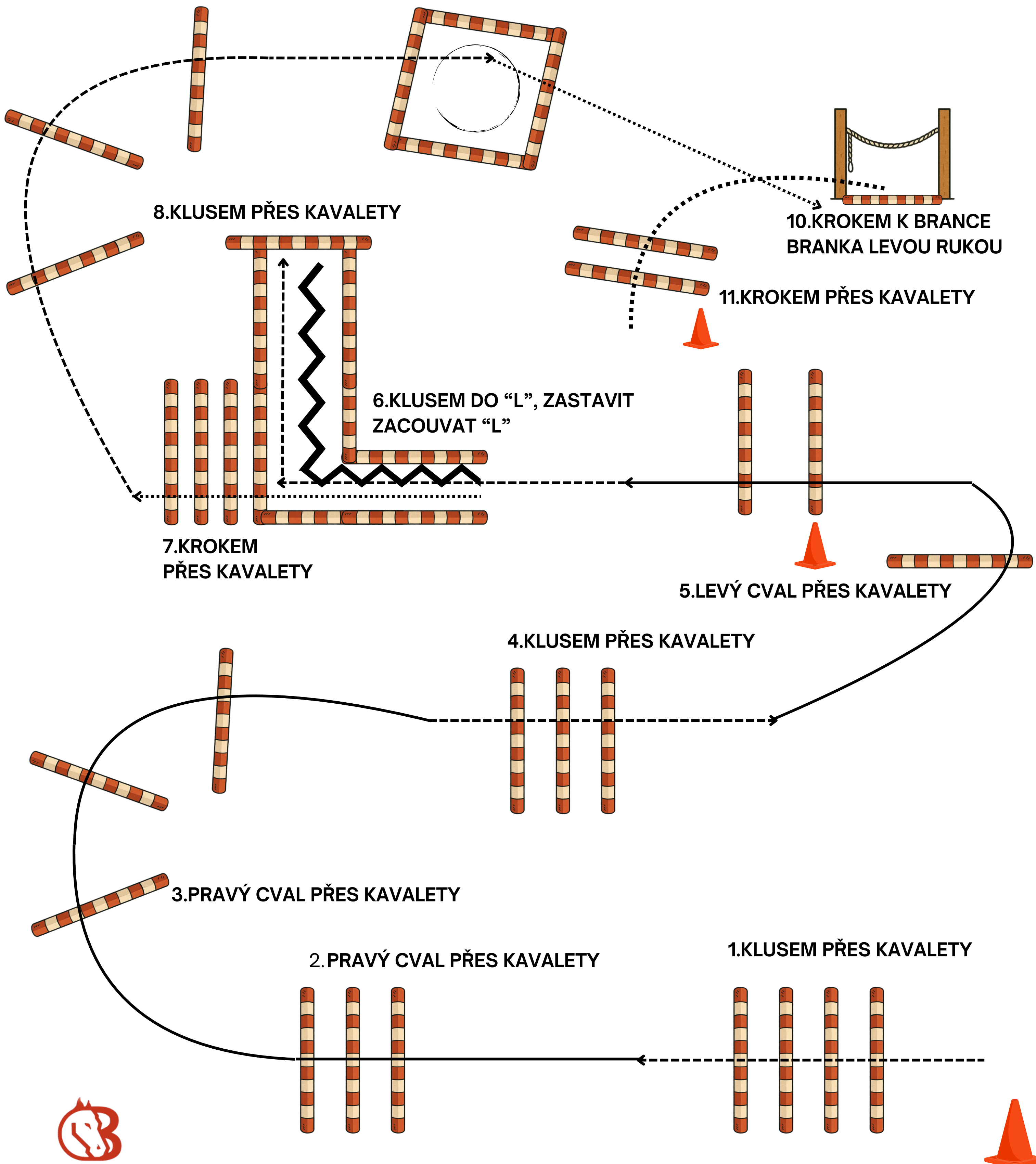



KOZLOVICE CUP I. 9.-10. 5. 2026

TRAIL AMATÉR WRC, SAWRR

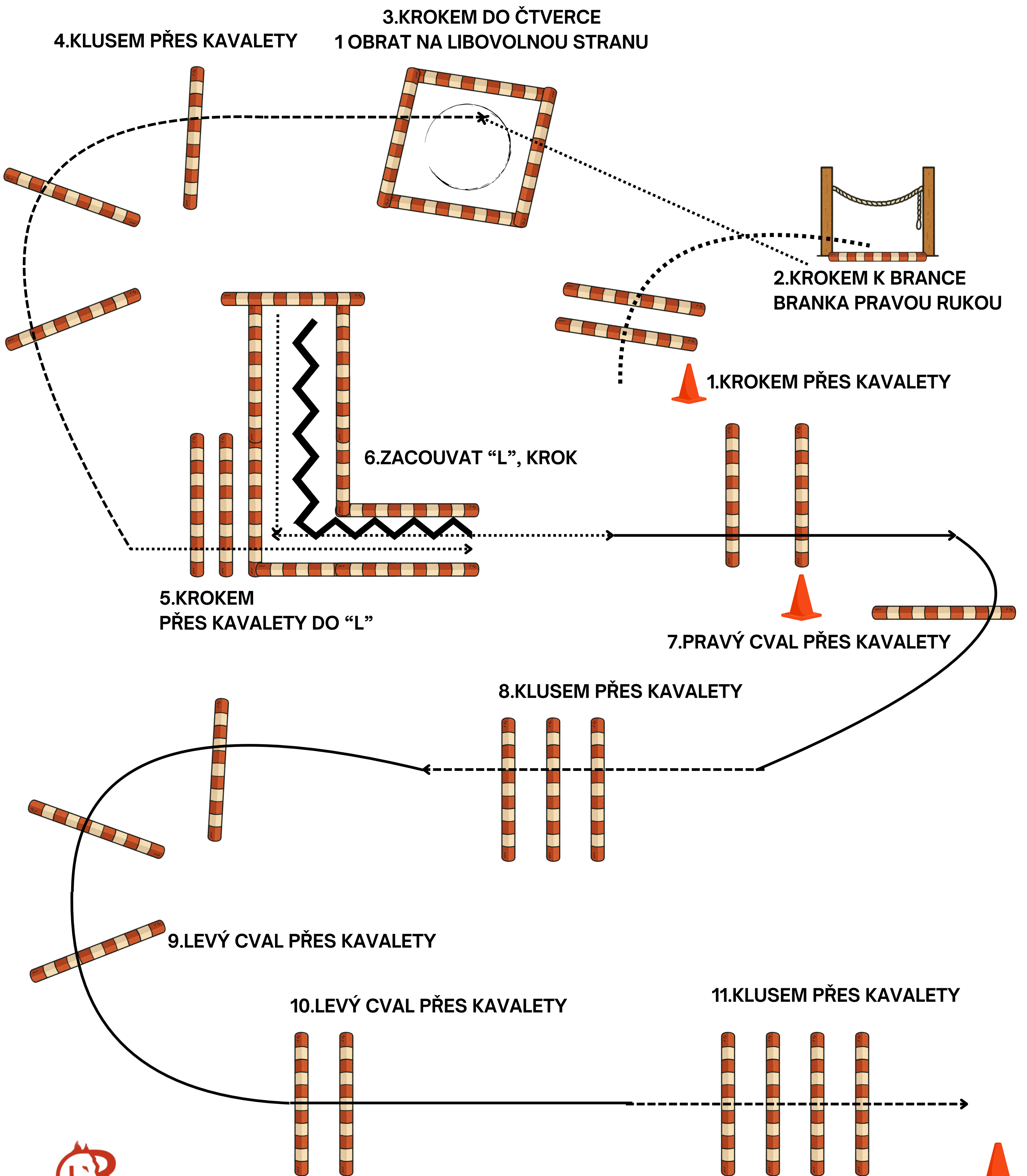

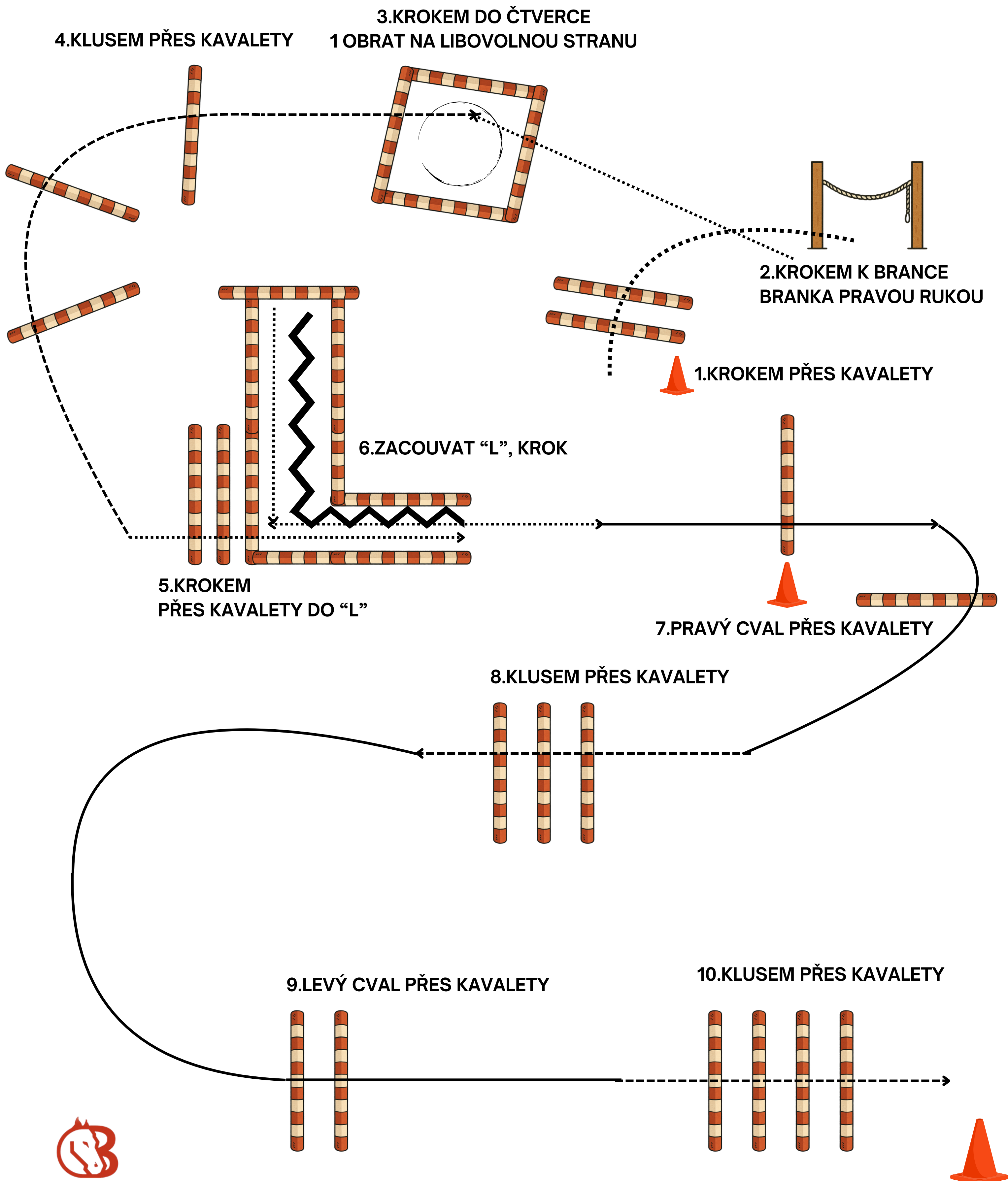



KOZLOVICE CUP I. 9.-10. 5. 2026



TRAIL MLÁDEŽ, OPEN WRC HOBBY

8.KROKEM DO ČTVERCE
1 OBRAT NA LIBOVOLNOU STRANU

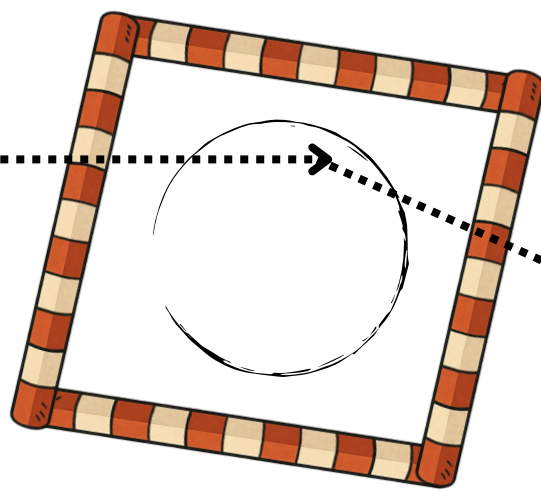

9.KROKEM K BRANCE
BRANKA LEVOU RUKOU

7.KLUSEM PŘES KVALETY

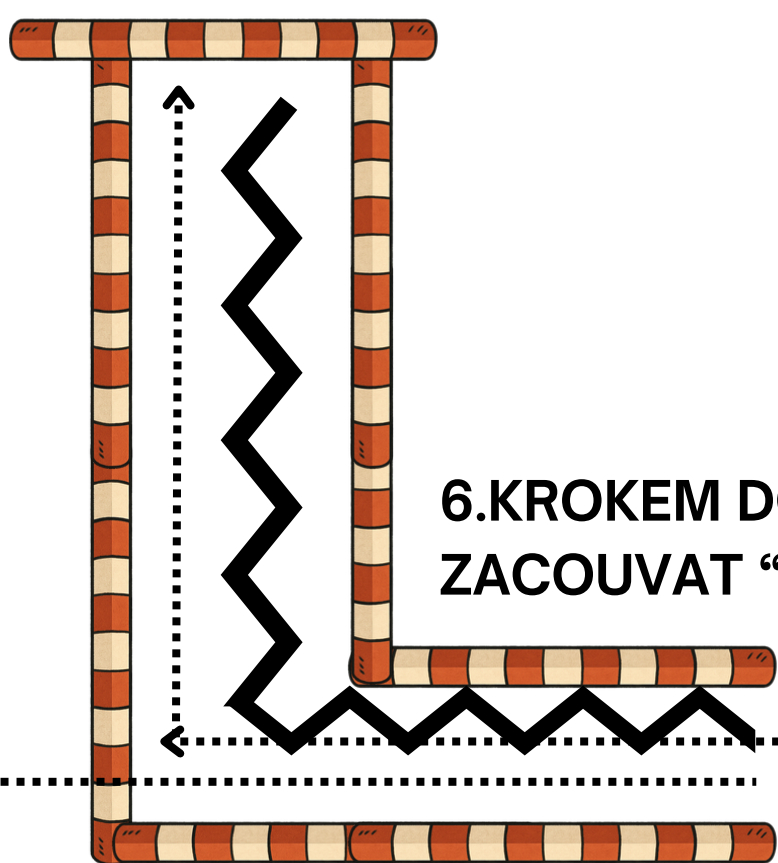

6.KROKEM DO "L", ZASTAVIT
ZACOUVAT "L", KROKEM Z "L"

5.LEVÝ CVAL PŘES KVALETU



4.KLUSEM PŘES KVALETY

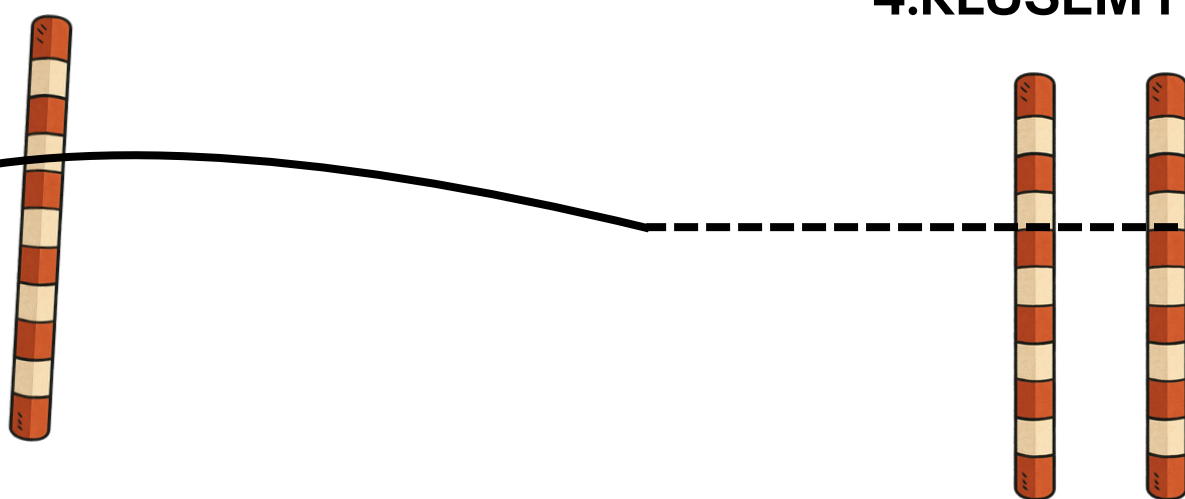

3.PRAVÝ CVAL PŘES KVALETY

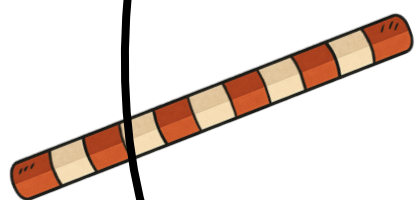

2. KLUSEM PŘES KVALETY

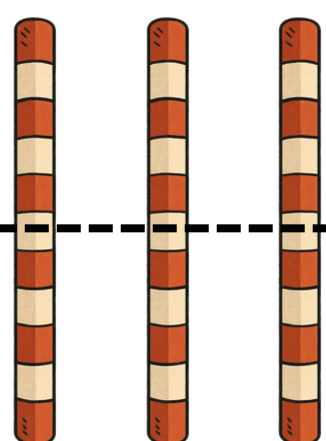

1.KROKEM PŘES KVALETY

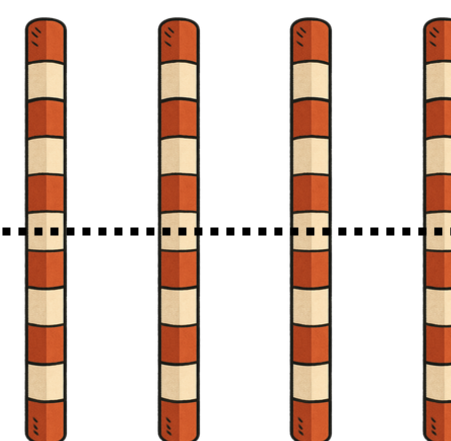

5.KROKEM DO ČTVERCE
1 OBRAT NA LIBOVOLNOU STRANU

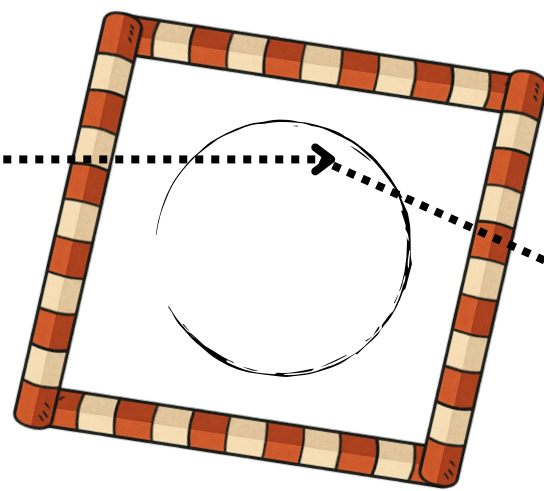

4.KLUSEM PŘES KVALETY

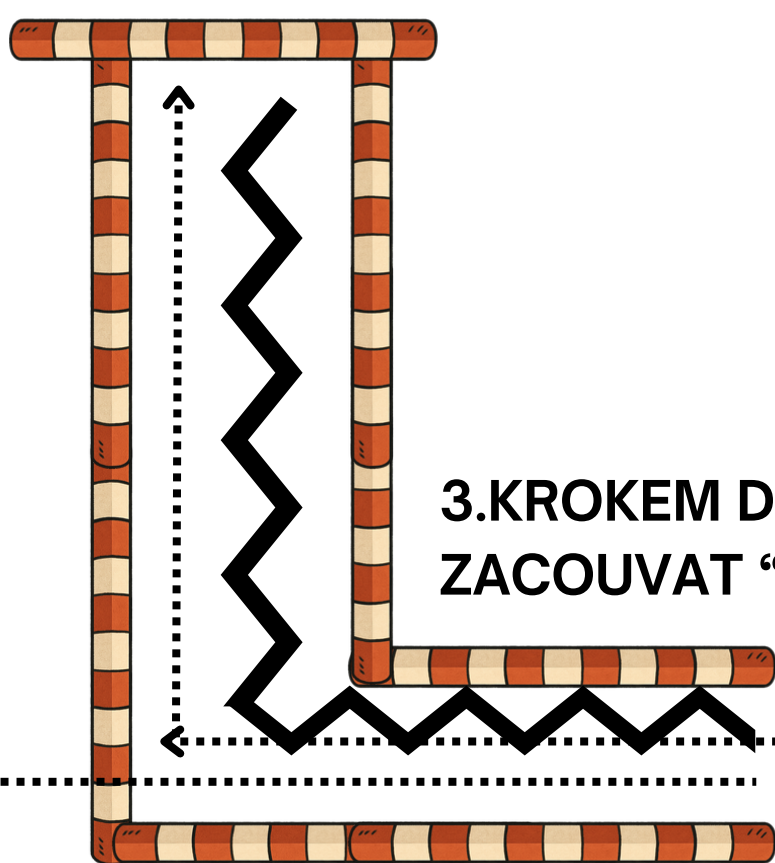

2. KLUSEM PŘES KVALETY

1.KROKEM PŘES KVALETY

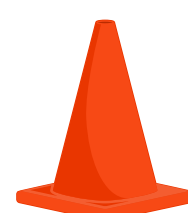



KOZLOVICE CUP I. 9.-10. 5. 2026

TRAIL PIDILIDI WRC



4.KROKEM DO ČTVERCE
1 OBRAT NA LIBOVOLNOU STRANU

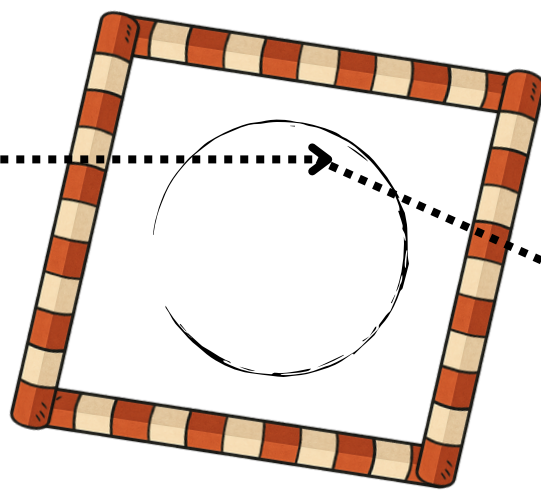

5.KROKEM K BRANCE
BRANKA LEVOU RUKOU

3.KROKEM PŘES KVALETY

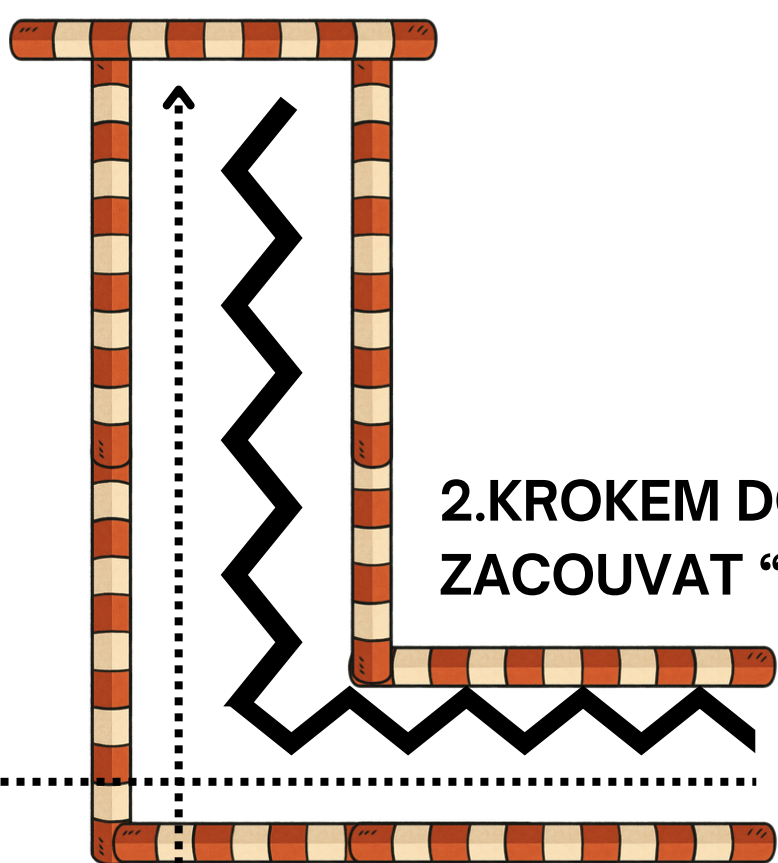

2.KROKEM DO "L", ZASTAVIT
ZACOUVAT "L", KROKEM Z "L"

1.KROKEM PŘES KVALETY

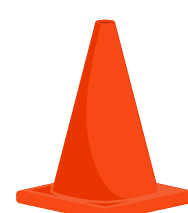
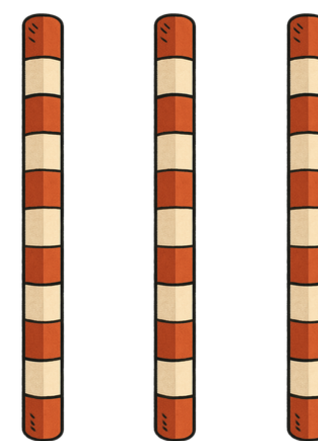
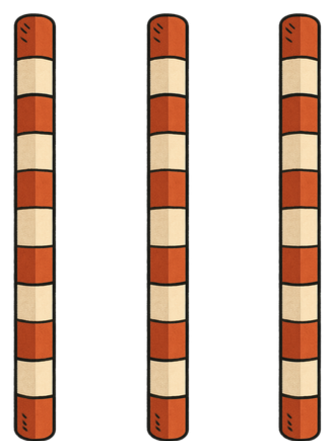
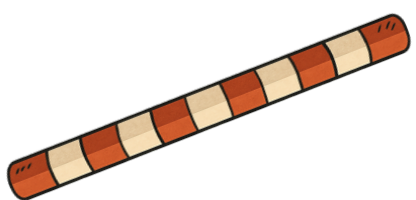
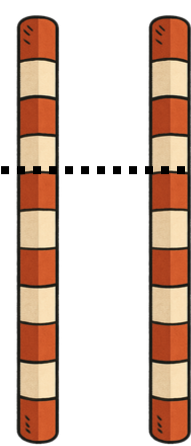

KOZLOVICE CUP I.
9.-10. 5. 2026
IN HAND TRAIL OPEN
WRC, SAWRR

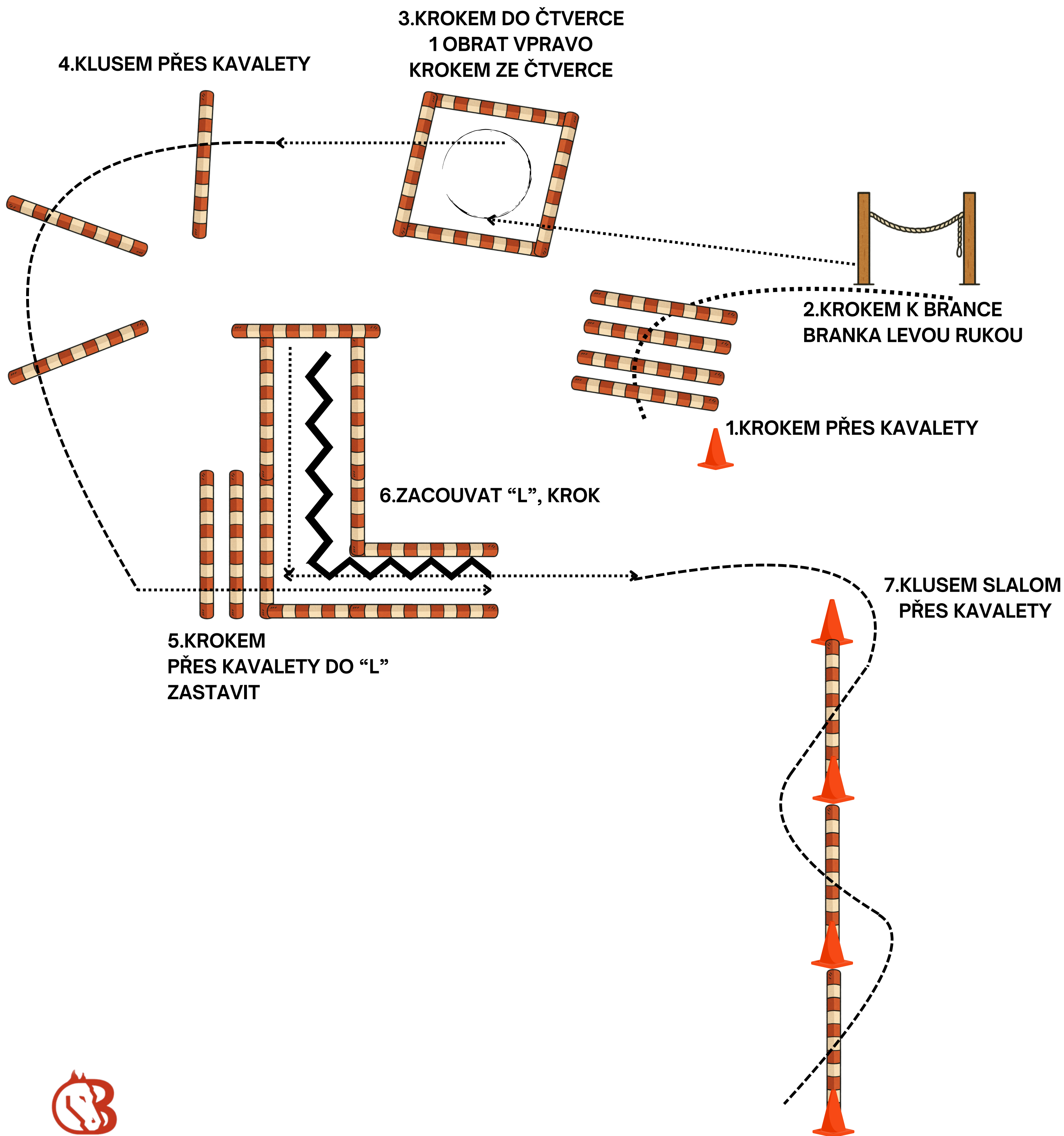

KOZLOVICE CUP I.
9.-10. 5. 2026
IN HAND TRAIL AMATÉR
WRC, SAWRR

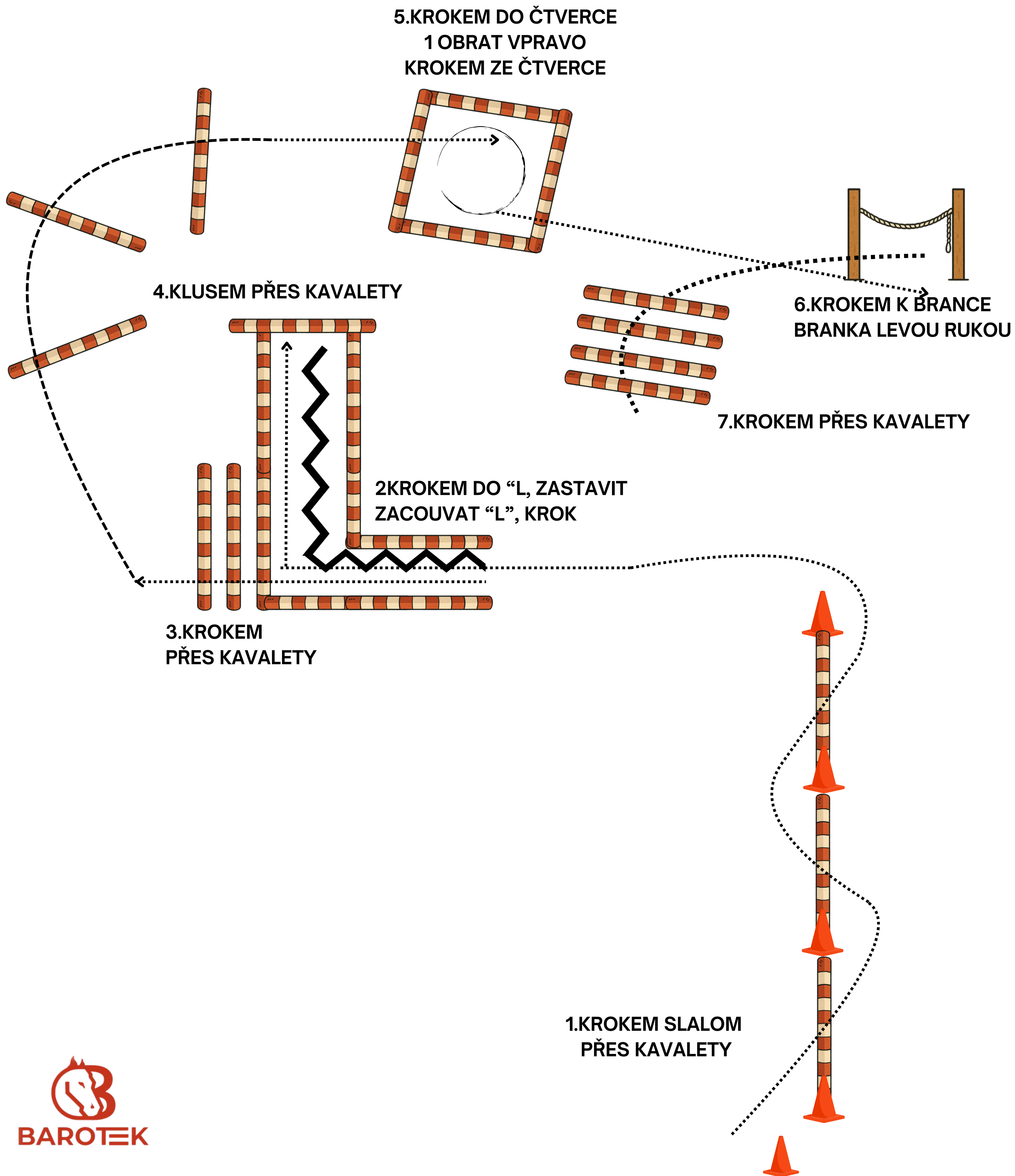

IN HAND TRAIL MLÁDEŽ, OPEN
WRC HOBBY

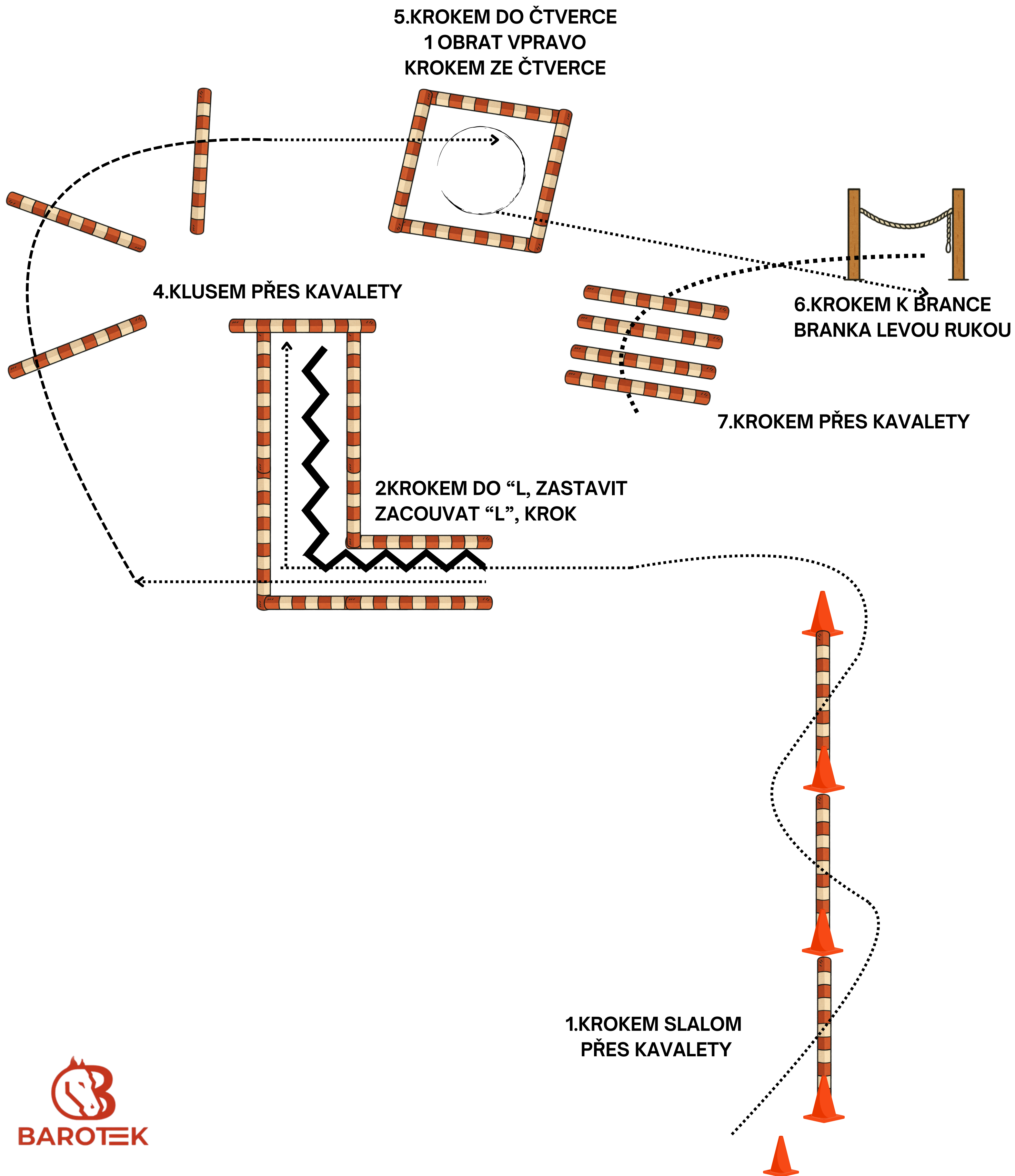



KOZLOVICE CUP I.
9.-10. 5. 2026



HUNT SEAT EQUITATION MLÁDEŽ WRC

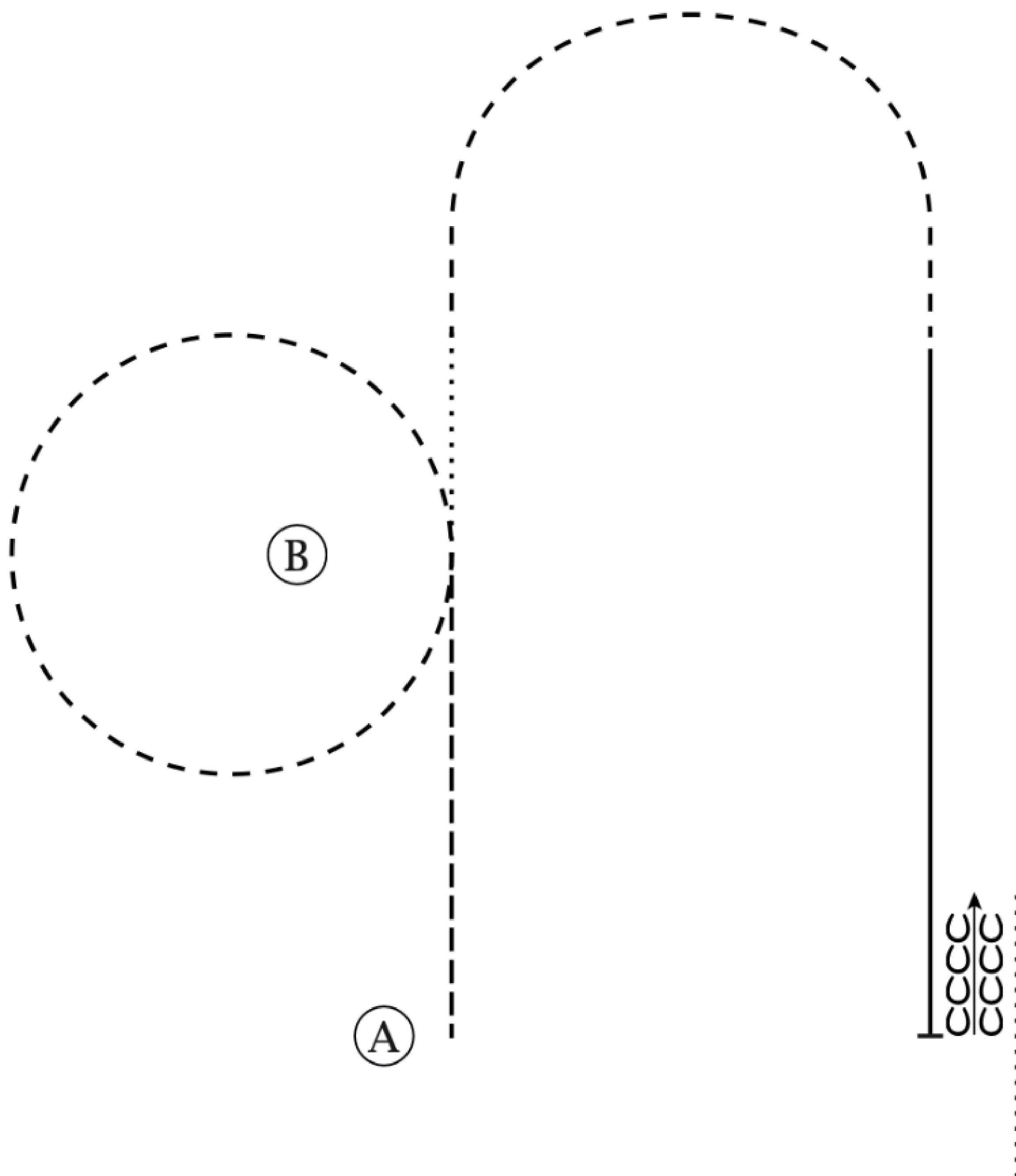

- Být připraven u A
1. Pracovní klus
 2. Kruh v lehkém klusu,
pravá diagonála
 3. Krok (minimálně 6 kroků)
 4. Půlkruh v lehkém klusu,
levá diagonála

5. Pravý cval, zastavit
na úrovni A
6. Zacouvat
7. Odchod krokem

HUNT SEAT EQUITATION OPEN
WRC

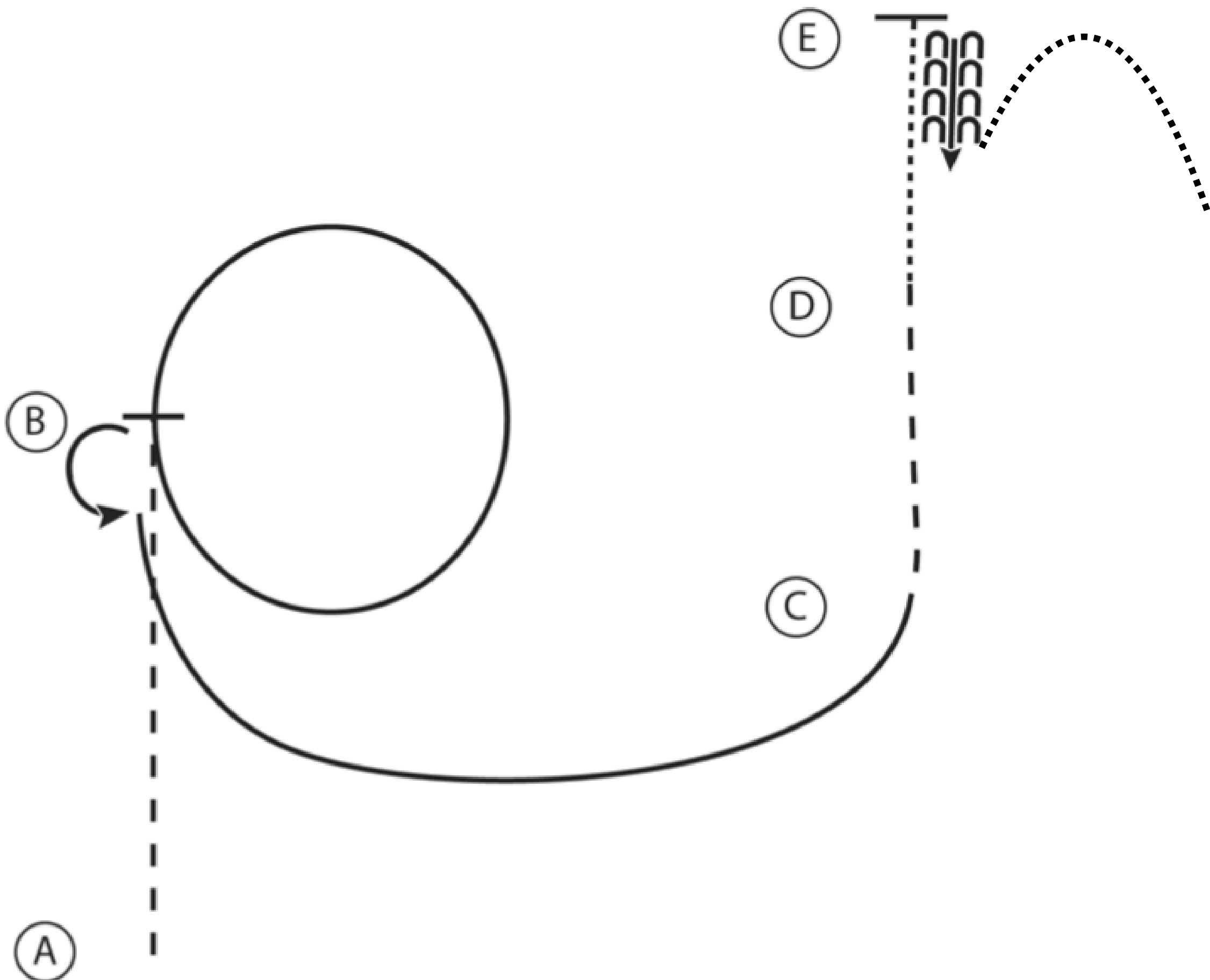

BÝT PŘIPRAVEN U KUŽELU A

1. PRACOVNÍ KLUS A - B
 2. B PRAVÝ CVAL, KRUH VPRAVO"
 3. ZASTAVIT, ½ OBRAT KOLEM ZADNÍCH NOHOU VLEVO
 4. LEVÝ CVAL - PŮLKRUH KOLEM C
 5. C - D LEHKÝ KLUS
 6. D - E KROK
 7. E ZASTAVIT, ZACOUVAT 2 KOŇSKÉ DÉLKY
- ODCHOD KROKEM

Walk
Jog	-----
Extended Jog	-----
Lope	—————
Leg Yield	
Lead Change	↙ ↘
Back	←←← ←←←
Marker	(B)
Sidepass	←-----←

[WH/3-11]