



SMART RANCH

CS Cup III Kozlovice

Závody WRC B + SAWRR + HOBBY 3. - 4. 6. 2023

Reining

SAWRR + WRC	Open/Otevřená Senior	#11
SAWRR + WRC	Open/Otevřená Junior	#3
SAWRR + WRC	Non Pro/Amatér All Ages	#5
SAWRR + WRC	Mládež All Ages	#6
SAWRR	Open All Ages	#10
SAWRR	Open Green Horses All Ages	#8
SAWRR	Green Riders All Ages	#8
HOBBY		#4

Ranch Riding

SAWRR + WRC	Open/Otevřená All Ages	#3
WRC	Amatér All Ages	#16
WRC	Mládež All Ages	#7
HOBBY		#5

Western Riding

WRC	Otevřená All Ages	#6
-----	-------------------	----

Superhorse

WRC	Otevřená All Ages	#4
-----	-------------------	----

Legenda:

.....	Krok
- - - - -	Klus
- . - . - . - . - . -	Prodloužený klus
—————	Cval
————— //	Přeskok
cccc cccc	Couvání
↑ e e	Ustupování
⚠ (A)	Kužel
↻	Obrat
● J	Rozhodčí
2s	2 kroky mezi kavaletami



SMART RANCH

CS Cup III Kozlovice

Závody WRC B + SAWRR + HOBBY 3. - 4. 6. 2023

WRC + SAWRR Showmanship At Halter Open

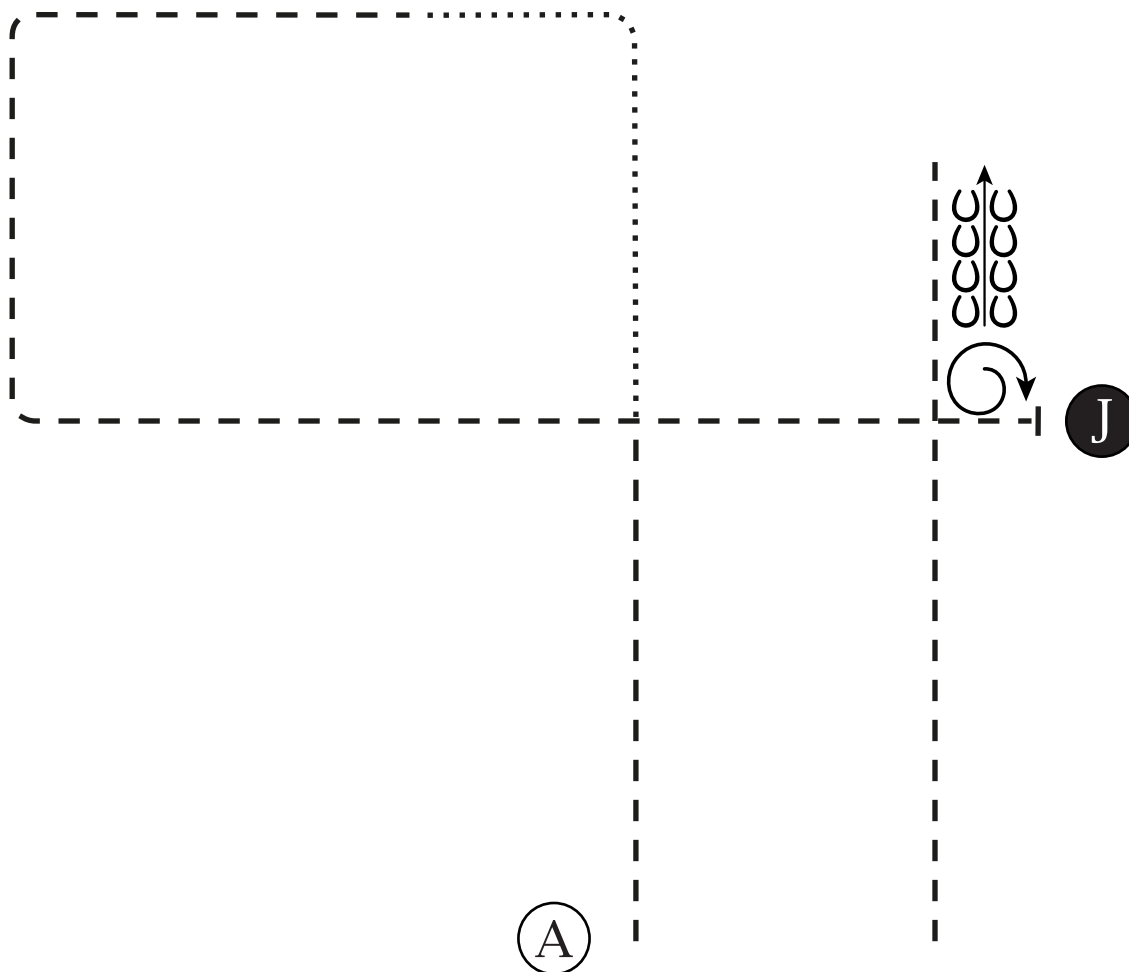

Být připraven u kuželu

1. Klusem
2. Krokem
3. Klusem
4. Zastavit, set up
5. Inspekce
6. 1 a $\frac{1}{4}$ obrat vpravo
7. Zacouvat 10 kroků
8. Odchod klusem



SMART RANCH

CS Cup III Kozlovice

Závody WRC B + SAWRR + HOBBY 3. - 4. 6. 2023

WRC Showmanship At Halter Amatér, Mládež SAWRR Showmanship At Halter Mládež

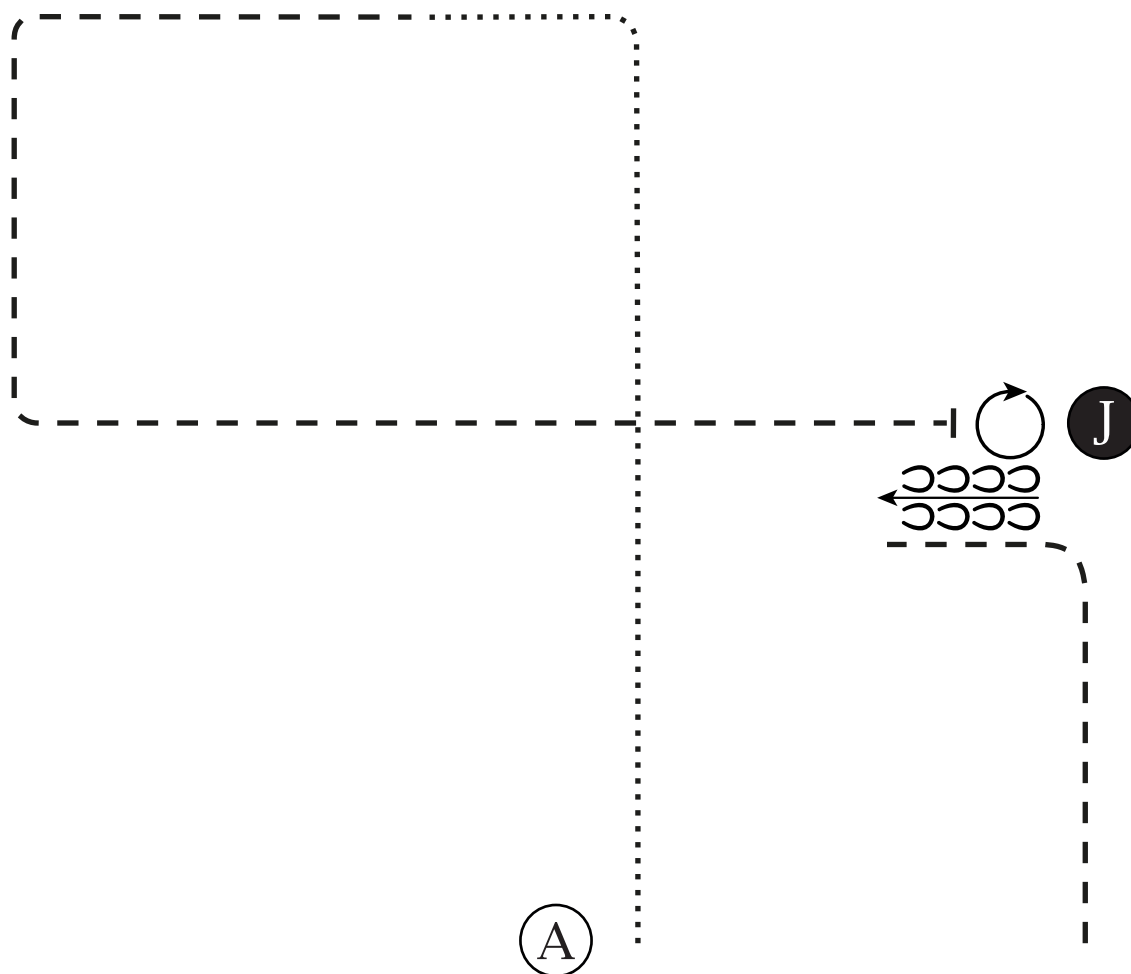

Být připraven u kuželu

1. Krokem
2. Klusem, zastavit
3. 1 obrat vpravo
4. Set up
5. Inspekce
6. Zacouvat
7. Odchod klusem



SMART RANCH

CS Cup III Kozlovice

Závody WRC B + SAWRR + HOBBY 3. - 4. 6. 2023

Showmanship At Halter PIDILIDI

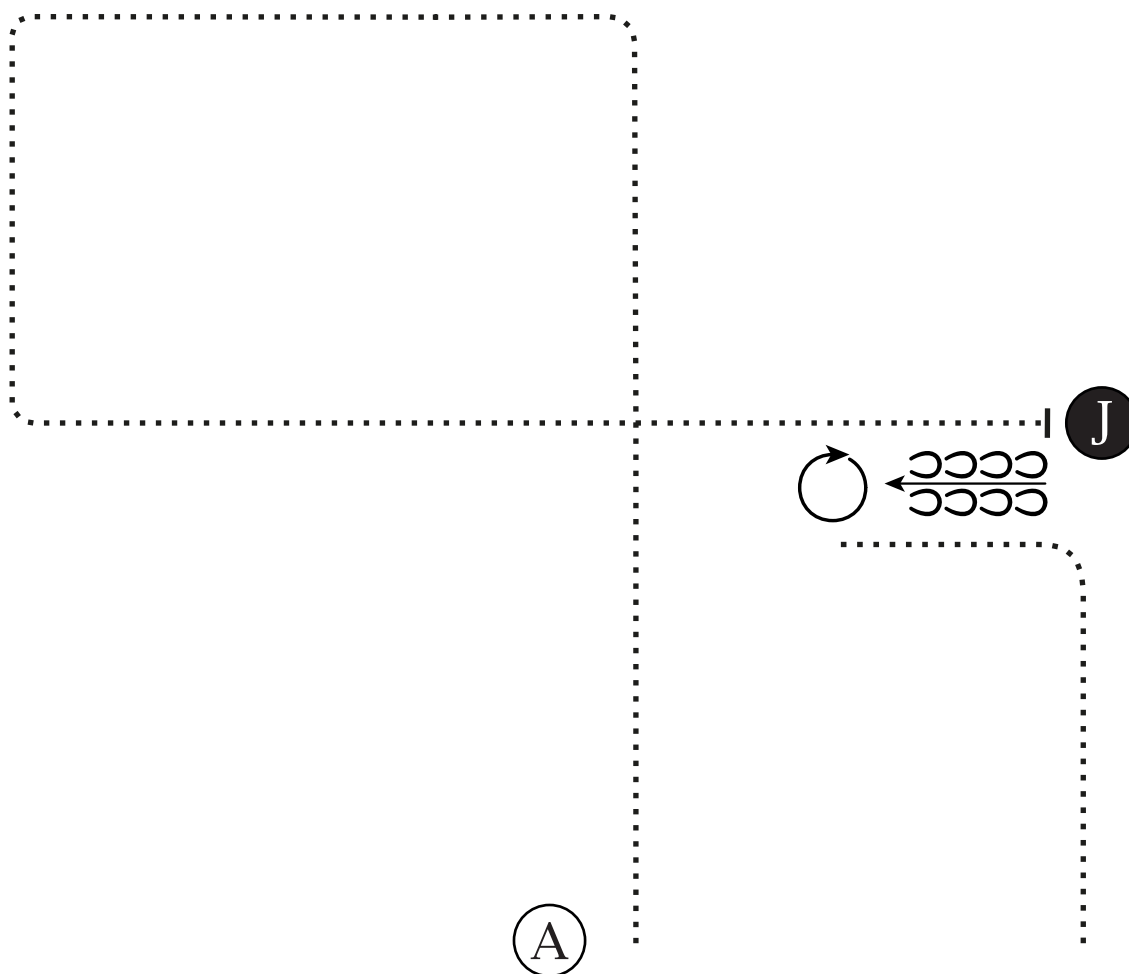

Být připraven u kuželu

1. Krokem
2. Krokem k rozhodčímu
3. Zastavit
4. Set up
5. Inspekce
6. Zacouvat
7. 1 obrat vpravo
8. Odchod krokem



SMART RANCH

CS Cup III Kozlovice

Závody WRC B + SAWRR + HOBBY 3. - 4. 6. 2023

WRC + SAWRR Western Horsemanship Open

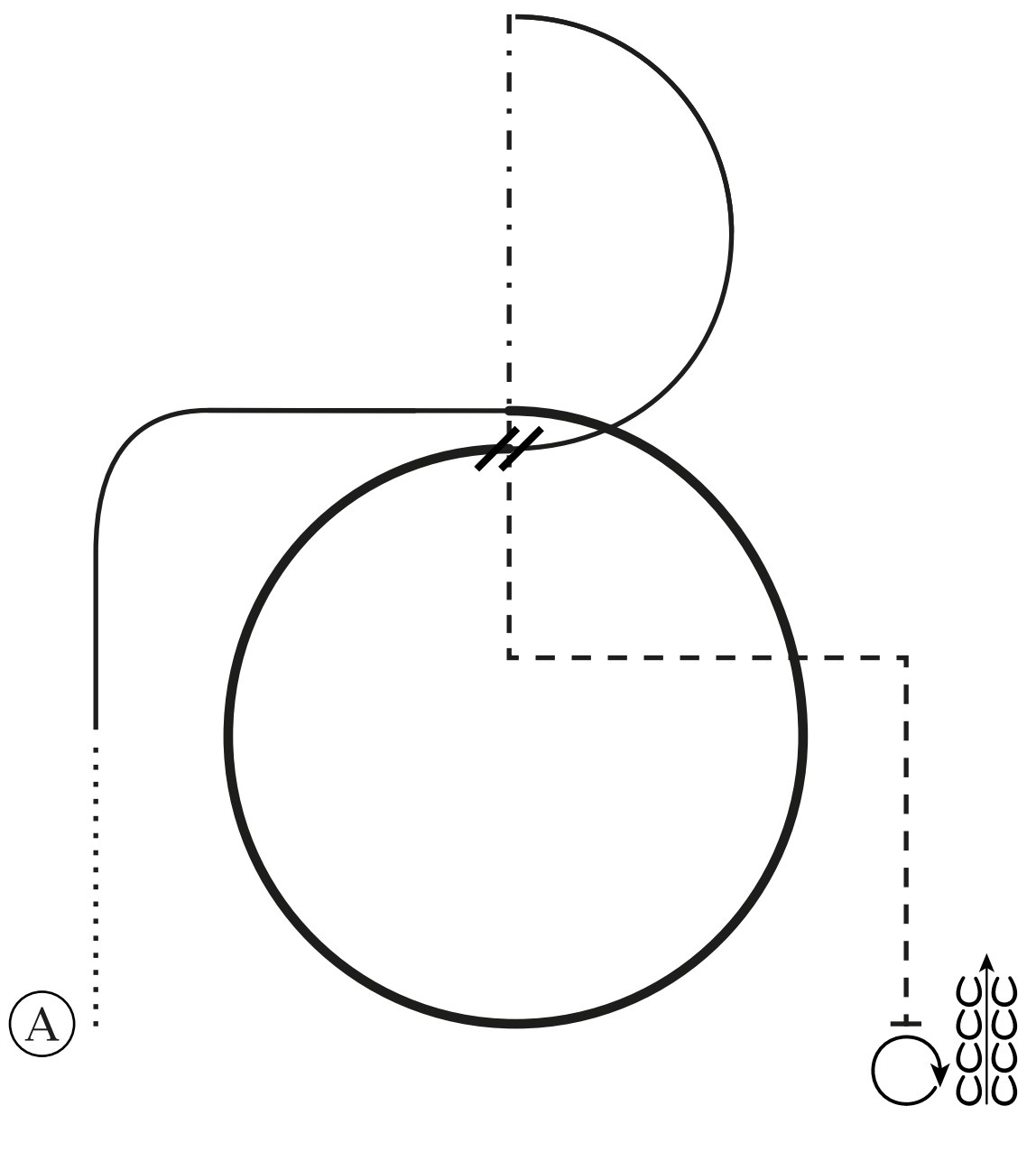

Být připraven u kuželu

1. Krokem
2. Pravý cval
3. Prodloužený cval dle nákresu
4. Jednoduchý nebo letmý přeskok
5. Levý cval
6. Prodloužený klus
7. Klus, zastavit
8. 1 obrat vpravo
9. Zacouvat 6 kroků
10. Krok



SMART RANCH

CS Cup III Kozlovice

Závody WRC B + SAWRR + HOBBY 3. - 4. 6. 2023

Western Horsemanship HOBBY

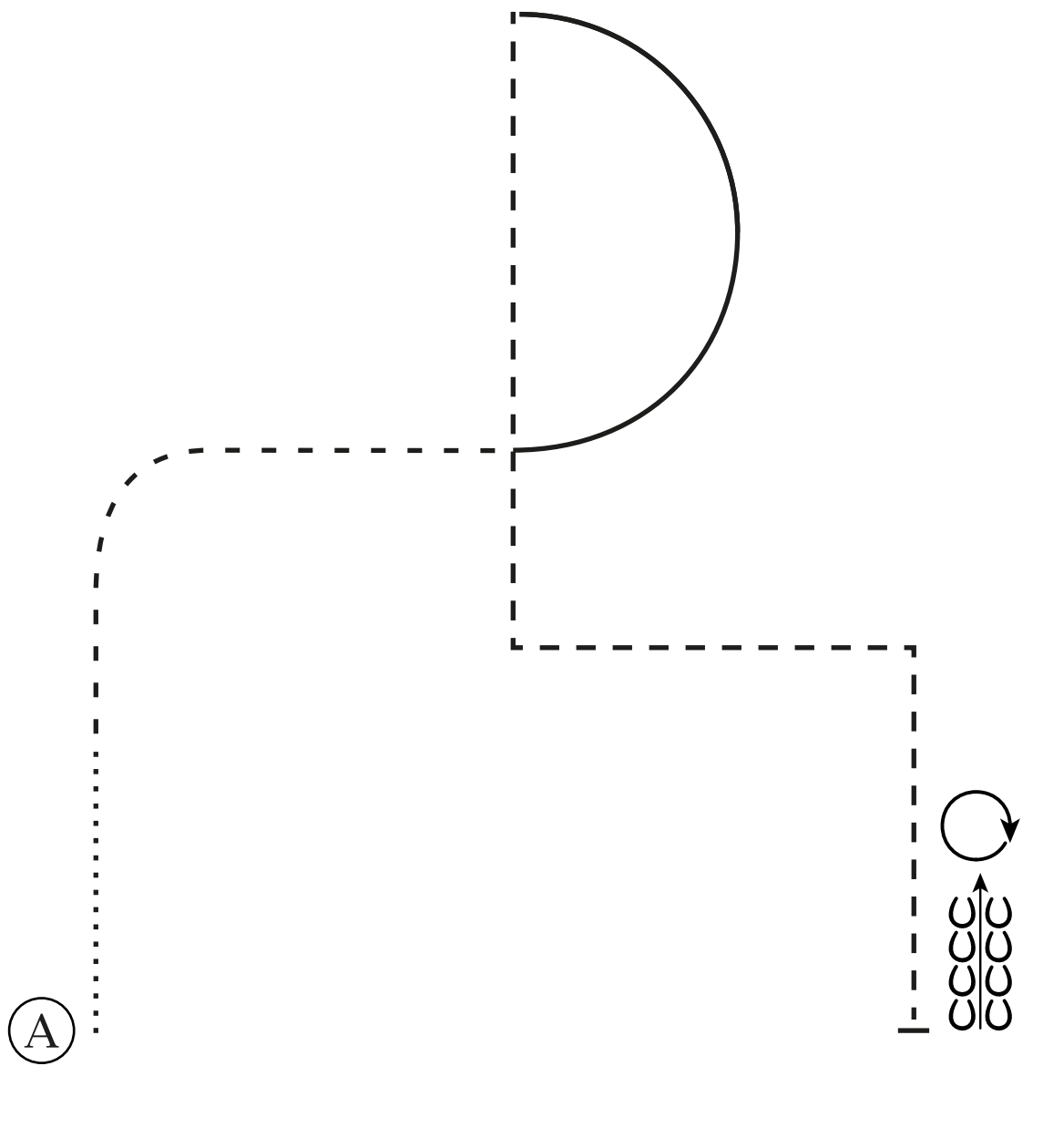

Být připraven u kuželu

1. Krokem
2. Klusem
3. Levý cval
4. Klus, zastavit
5. Zacouvat 1 koňskou délkou
6. 1 obrat vpravo
7. Krok



SMART RANCH

CS Cup III Kozlovice

Závody WRC B + SAWRR + HOBBY 3. - 4. 6. 2023

SAWRR + HOBBY Western Horsemanship Walk-Trot Western Horsemanship PIDILIDI

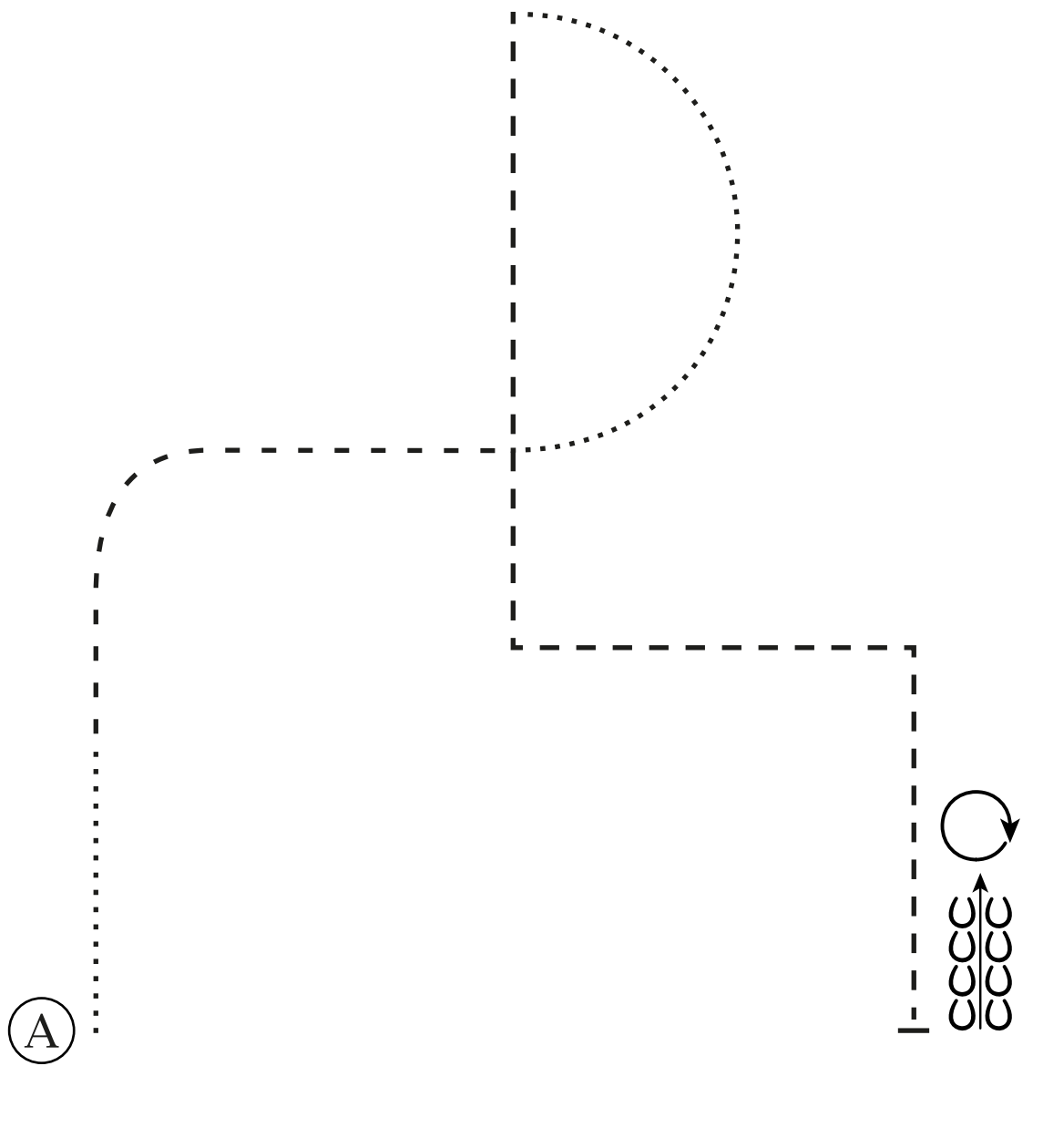

Být připraven u kuželu

1. Krokem
2. Klusem
3. Krokem
4. Klus, zastavit
5. Zacouvat 1 koňskou délkou
6. 1 obrat vpravo
7. Krok



SMART RANCH

CS Cup III Kozlovice

Závody WRC B + SAWRR + HOBBY 3. - 4. 6. 2023

Trail Senior

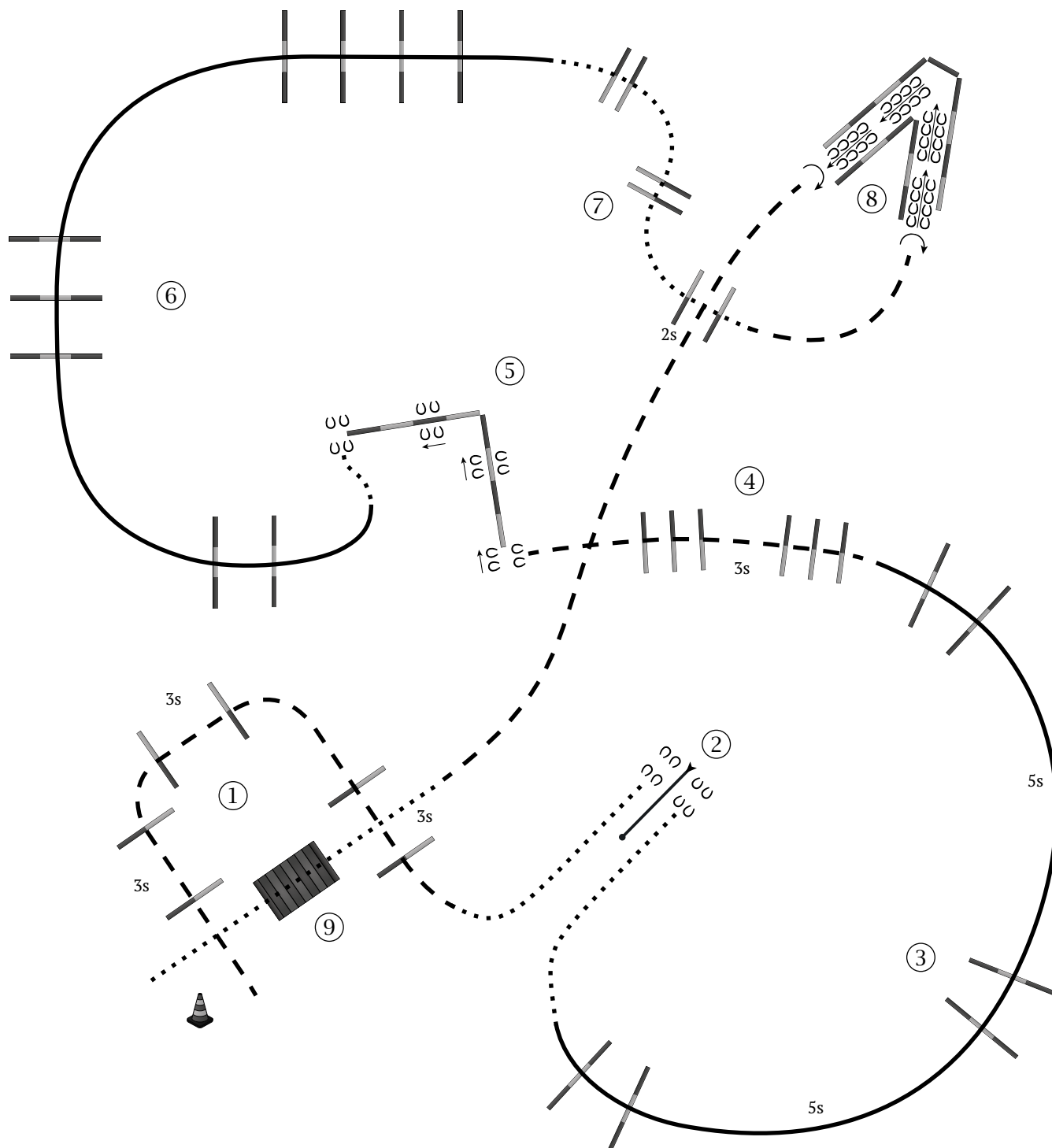

Být připraven u kuželu

1. Klusem přes kavalety
2. Krokem k brance,
branka pravou rukou
3. Levý cval přes kavalety
4. Klusem přes kavalety
5. Zastavit, sidepass vpravo
6. Pravý cval přes kavalety

7. Krokem přes kavalety
8. Klusem k V, zastavit, ½ obratu
(libovolně), zacouvat dle nákresu,
½ obratu (libovolně)
9. Klusem dle nákresu,
krok přes můstek
Odchod krokem



SMART RANCH

CS Cup III Kozlovice

Závodů WRC B + SAWRR + HOBBY 3. - 4. 6. 2023

WRC Trail Junior, Mládež SAWRR Trail Open All Ages

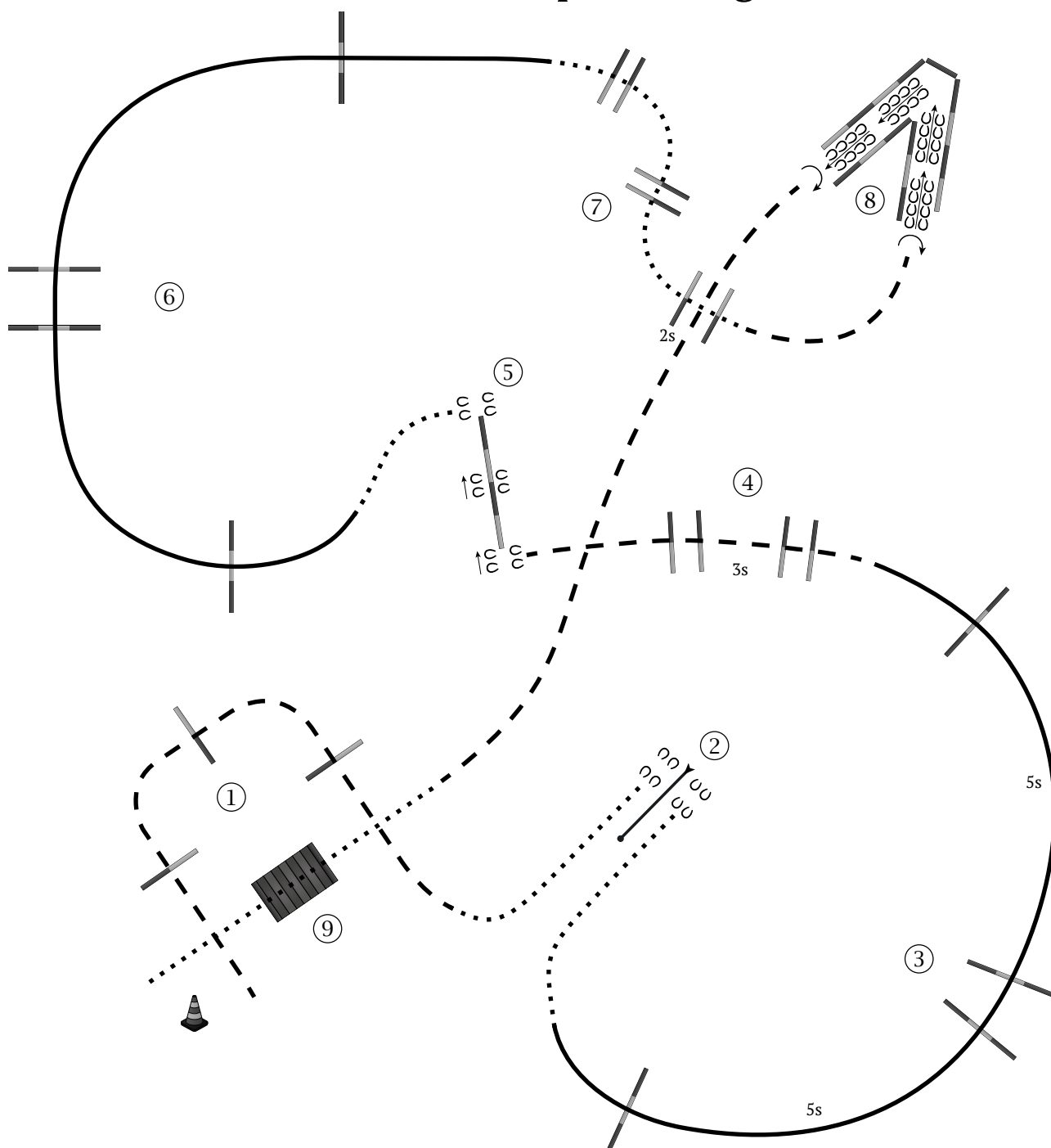

Být připraven u kuželu

1. Klusem přes kavalety
2. Krokem k brance,
branka pravou rukou
3. Levý cval přes kavalety
4. Klusem přes kavalety
5. Zastavit, sidepass vpravo
6. Pravý cval přes kavalety

7. Krokem přes kavalety

8. Klusem k V, zastavit, ½ obratu
(libovolně), zacouvat dle nákresu,
½ obratu (libovolně)

9. Klusem dle nákresu,
krok přes můstek

Odchod krokem



SMART RANCH

CS Cup III Kozlovice

Závody WRC B + SAWRR + HOBBY 3. - 4. 6. 2023

Trail Amatéř

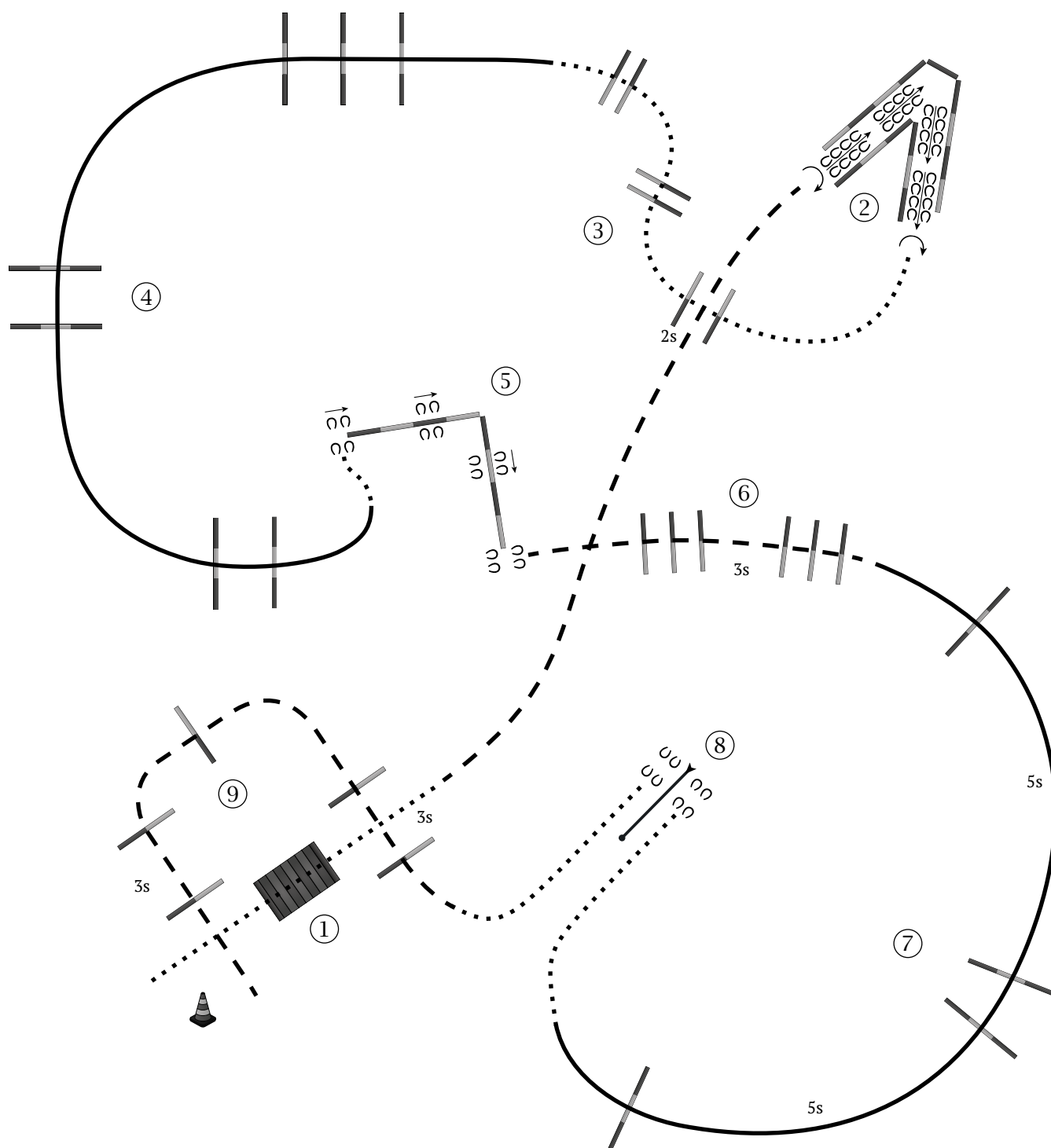

Být připraven u kuželu

1. Krokem přes můstek
2. Klusem k V, zastavit, ½ obratu (libovolně), zacouvat dle nákresu, ½ obratu (libovolně)
3. Krokem přes kavalety
4. Levý cval přes kavalety
5. Krokem ke kavaletám,

sidepass vpravo

6. Klusem přes kavalety
7. Pravý cval přes kavalety
8. Krokem k brance, branka levou rukou
9. Klusem přes kavalety

Odchod klusem



SMART RANCH

CS Cup III Kozlovice

Závody WRC B + SAWRR + HOBBY 3. - 4. 6. 2023

SAWRR + HOBBY Trail Walk-Trot

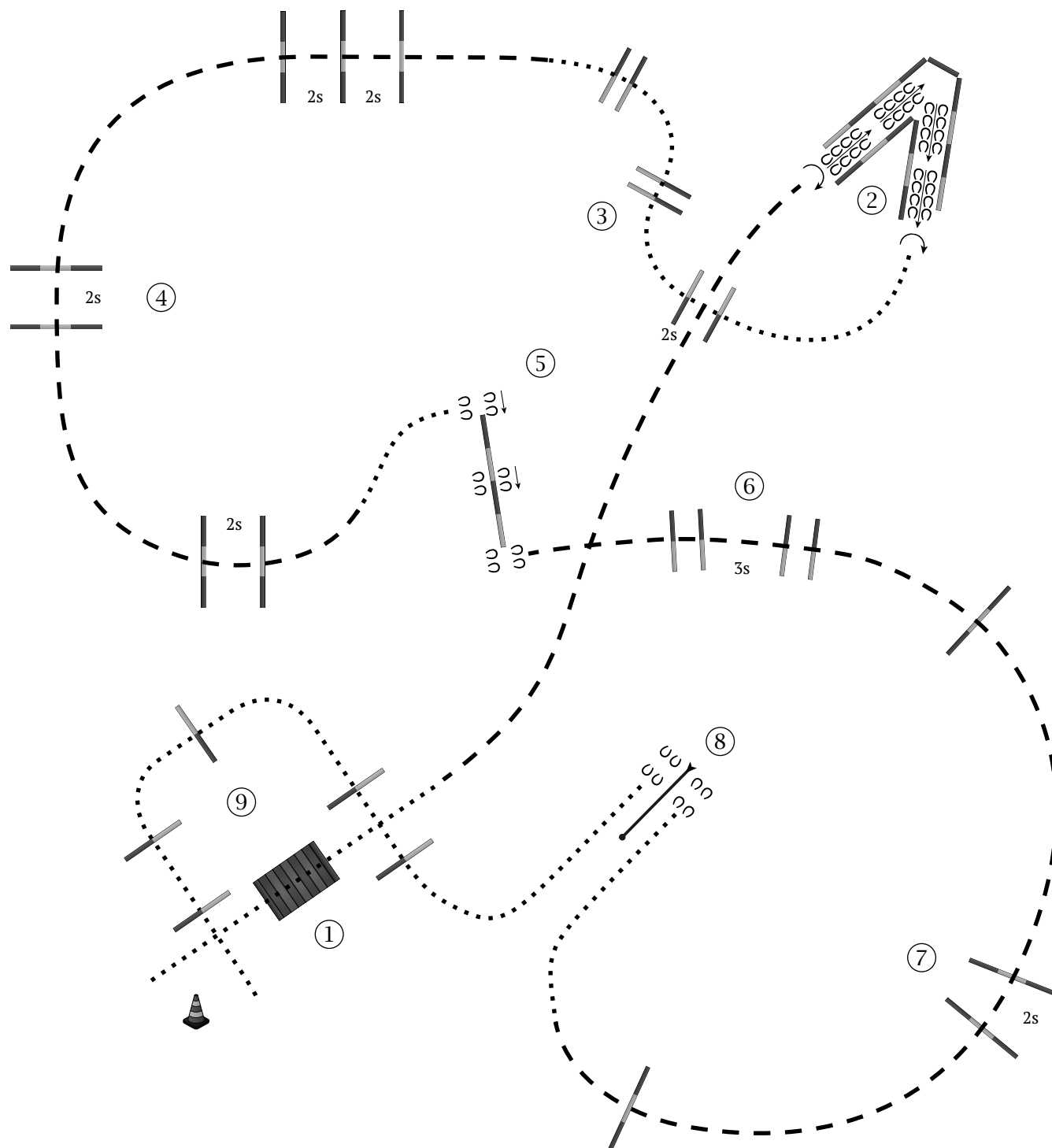

Být připraven u kuželu

1. Krokem přes můstek
2. Klusem k V, zastavit, $\frac{1}{2}$ obratu (libovolně), zacouvat dle nákresu, $\frac{1}{2}$ obratu (libovolně)
3. Krokem přes kavalety
4. Klusem přes kavalety
5. Krokem ke kavaletě,

sidepass vpravo

6. Klusem přes kavalety
 7. Klusem přes kavalety
 8. Krokem k brance, branka levou rukou
 9. Krokem přes kavalety
- Odchod krokem



SMART RANCH

CS Cup III Kozlovice

Závodů WRC B + SAWRR + HOBBY 3. - 4. 6. 2023

Trail PIDILIDI

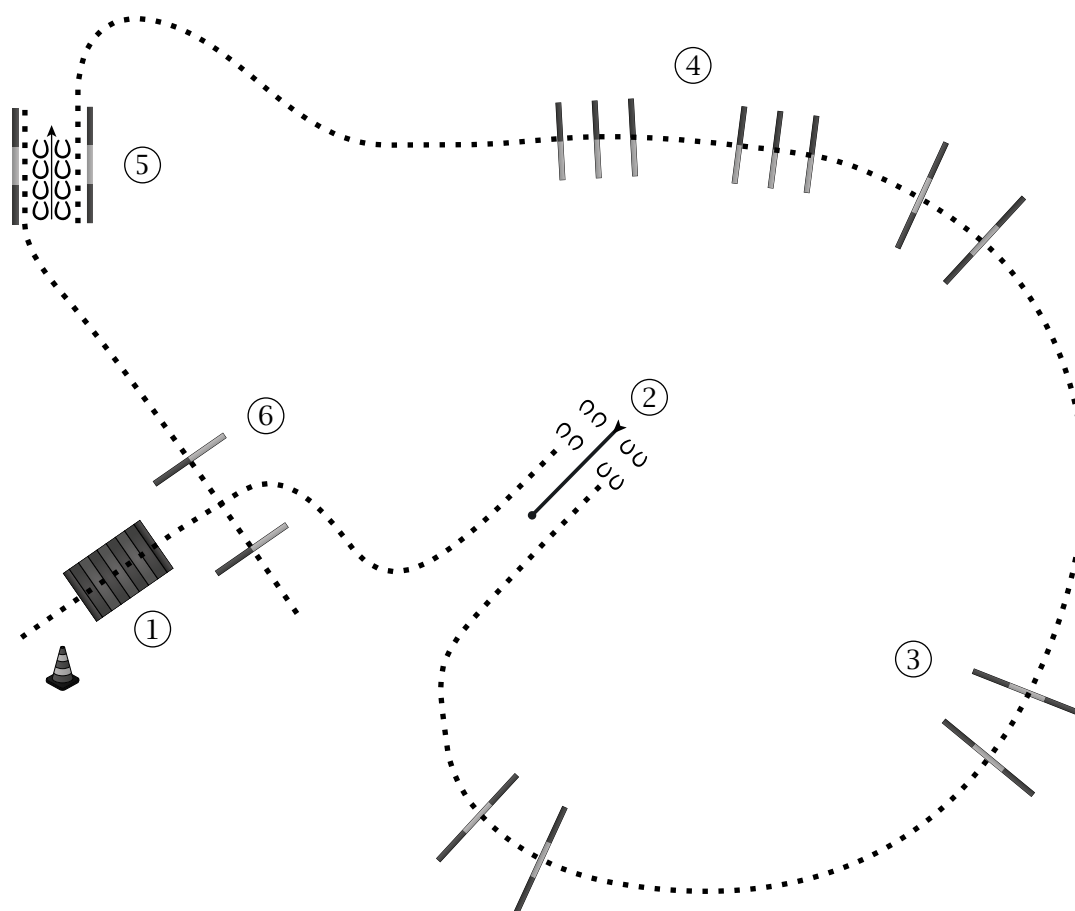

Být připraven u kuželu

1. Krokem přes můstek
2. Krokem k brance – branka pravou rukou
3. Krokem přes kavalety
4. Krokem přes kavalety
5. Krokem k uličce, zastavit, zacouvat v uličce
6. Krokem přes kavalety



SMART RANCH

CS Cup III Kozlovice

Závody WRC B + SAWRR + HOBBY 3. - 4. 6. 2023

WRC + SAWRR In Hand Trail Open

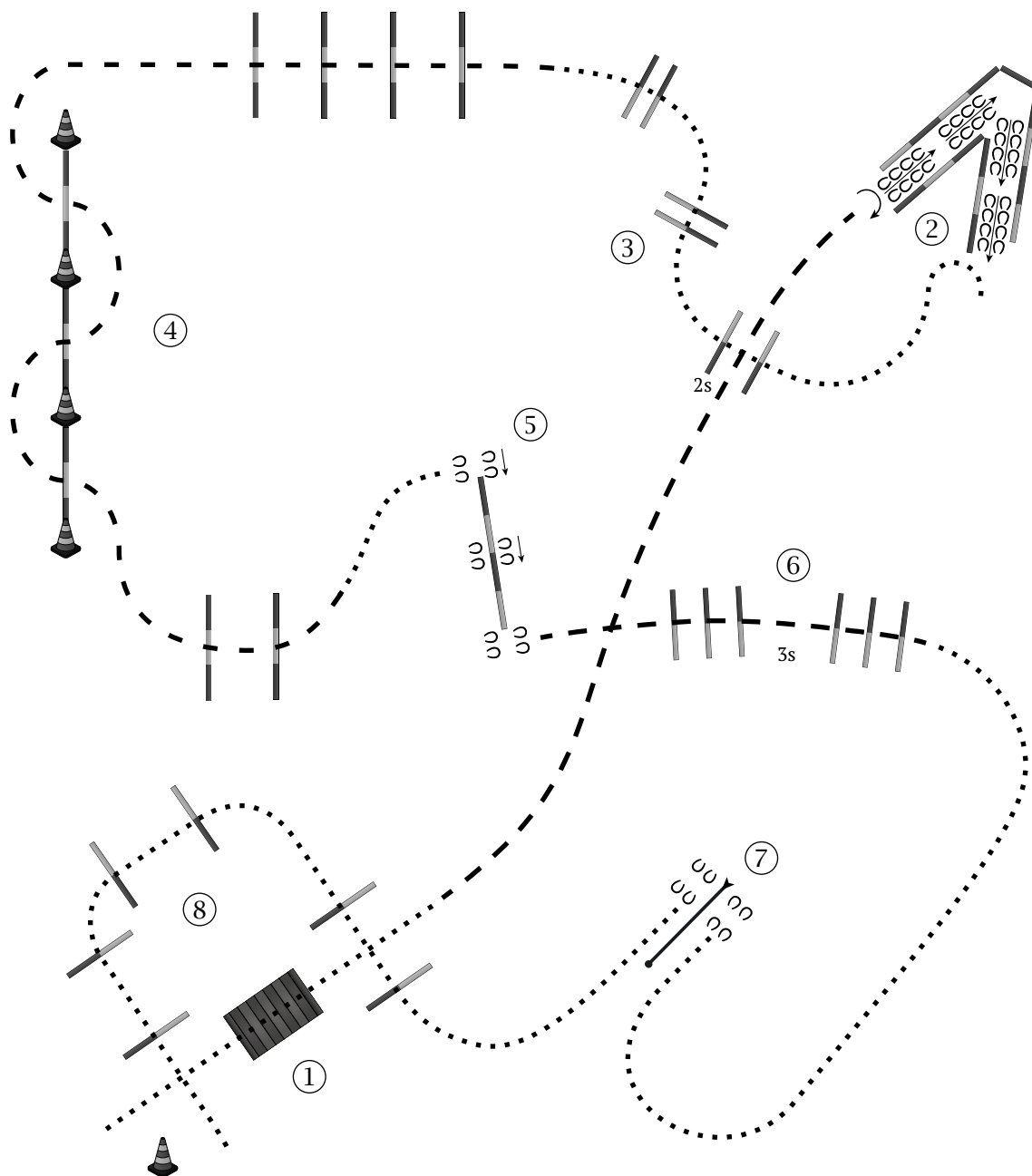

Být připraven u kuželu

1. Krokem přes můstek
2. Klusem k V, zastavit, ½ obratu vpravo, zacouvat dle nákresu
3. Krokem přes kavalety
4. Klusem slalom přes kavalety
5. Krokem ke kavaletě, sidepass vpravo
6. Klusem přes kavalety
7. Krokem k brance, branka levou rukou
8. Krokem přes kavalety



SMART RANCH

CS Cup III Kozlovice

Závodů WRC B + SAWRR + HOBBY 3. - 4. 6. 2023

In Hand Trail Amatér

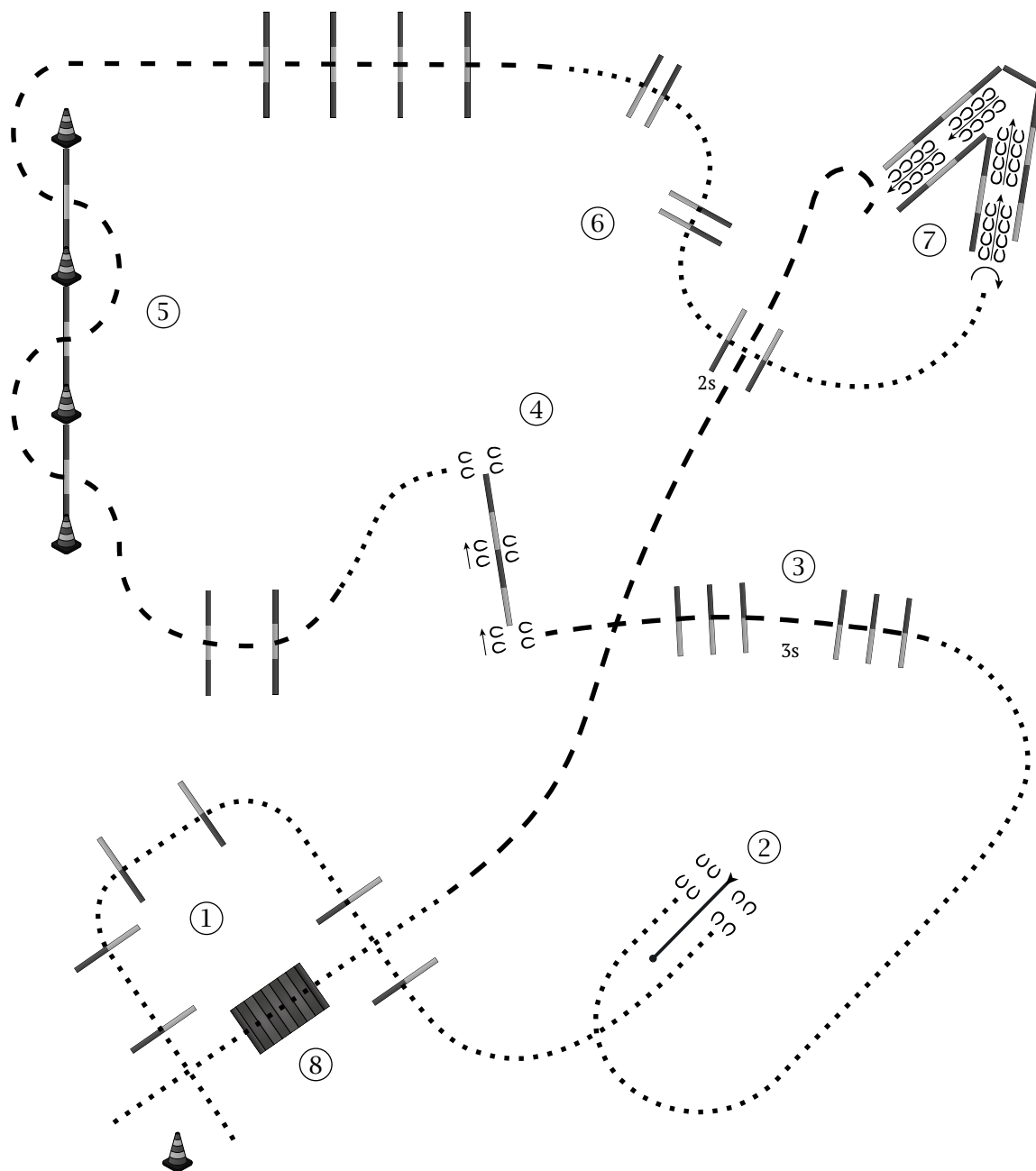

Být připraven u kuželu

1. Krokem přes kavalety
2. Krokem k brance,
branka levou rukou
3. Klusem přes kavalety
4. Krokem ke kavaletě,

sidepass vpravo

5. Klusem slalom přes kavalety
6. Krokem přes kavalety
7. Krokem k V, zastavit, 1/2 obratu
vpravo, zacouvat dle nákresu
8. Klus, krok přes můstek



SMART RANCH

CS Cup III Kozlovice

Závody WRC B + SAWRR + HOBBY 3. - 4. 6. 2023

In Hand Tail HOBBY

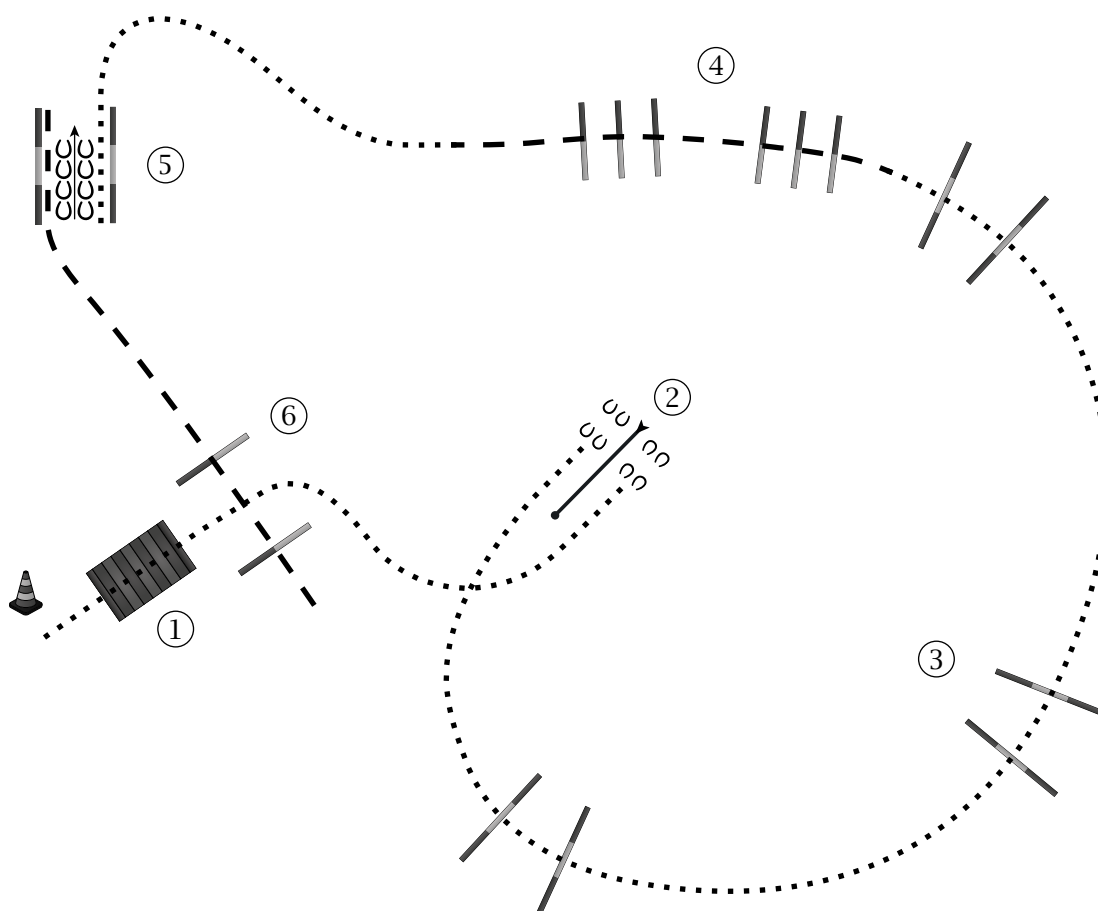

Být připraven u kuželu

1. Krokem přes můstek
 2. Krokem k brance – branka levou rukou
 3. Krokem přes kavalety
 4. Klusem přes kavalety
 5. Krokem k uličce, zastavit, zacouvat v uličce
 6. Klusem přes kavalety
- Odchod klusem



SMART RANCH

CS Cup III Kozlovice

Závody WRC B + SAWRR + HOBBY 3. - 4. 6. 2023

WRC + SAWRR Ranch Trail Open

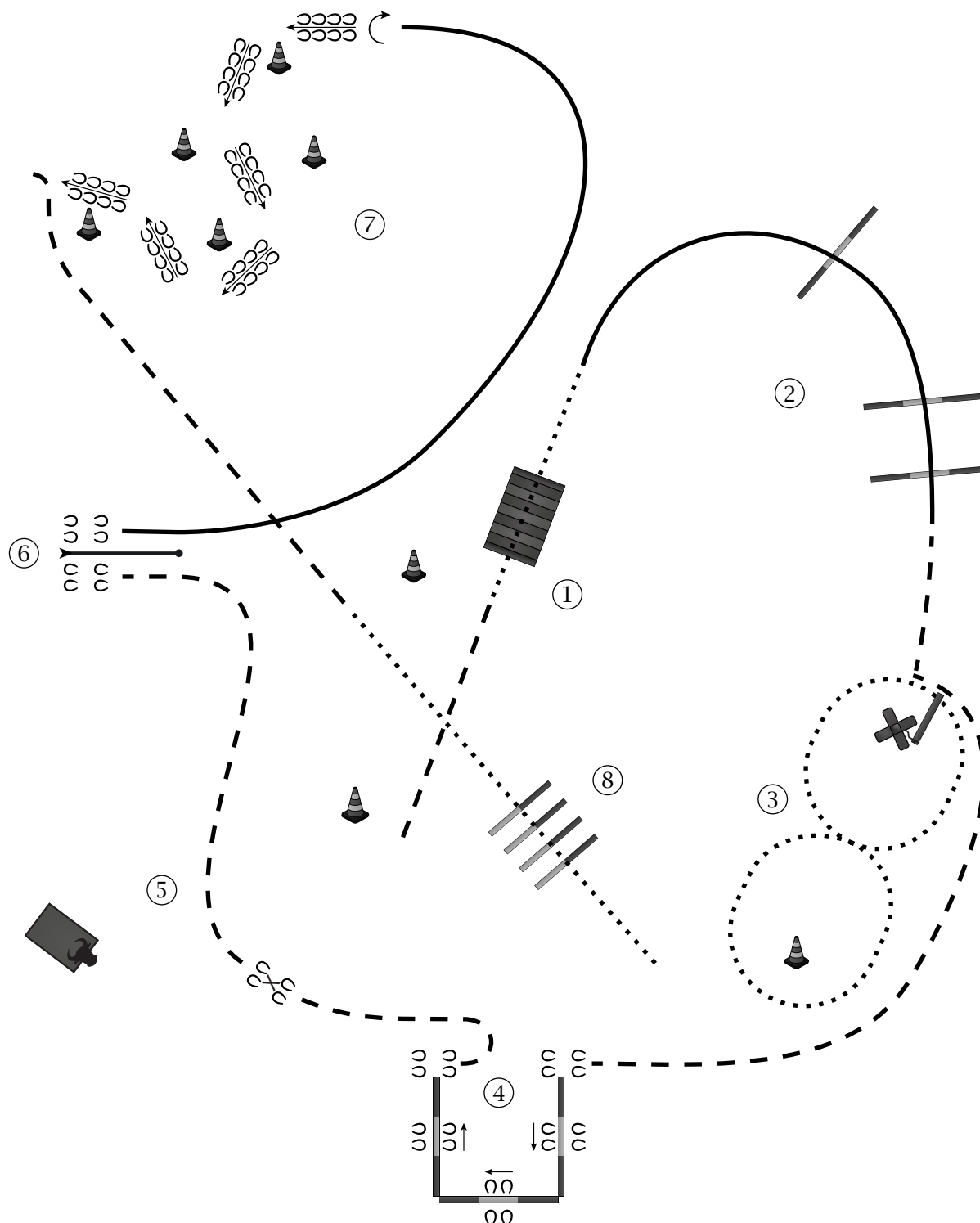

Být připraven u kuželu

1. Klus, krok přes můstek
2. Pravý cval přes kavalety
3. Tažení břemene dle nákresu – zachytit za hrušku sedla (dally)
4. Sidepass vlevo dle nákresu, klus
5. Zastavit, odložit koně, zalasovat dummy
6. Klus k brance, zastavit, branka pravou rukou
7. Levý cval, zastavit, obrat – libovolně, zacouvat dle nákresu
8. Klus, na úrovni kuželu krok, krok přes kavalety



SMART RANCH

CS Cup III Kozlovice

Závody WRC B + SAWRR + HOBBY 3. - 4. 6. 2023

Ranch Trail Mládež, HOBBY

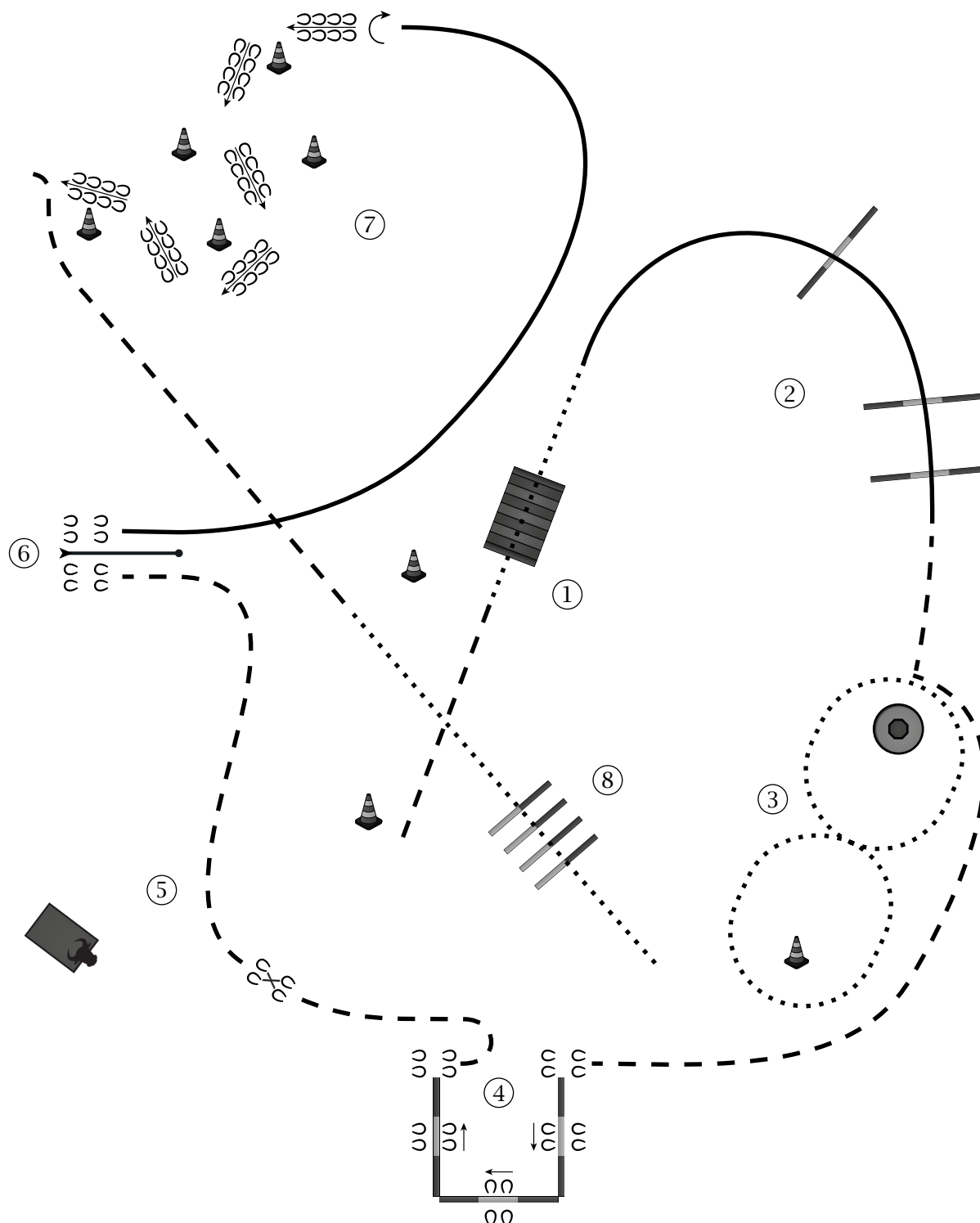

Být připraven u kuželu

1. Klus, krok přes můstek
2. Pravý cval přes kavalety
3. Přenos břemene
4. Sidepass vlevo dle nákresu, klus
5. Zastavit, odložit koně, zalasovat dummy
6. Klus k brance, zastavit, branka pravou rukou
7. Levý cval, zastavit, obrat – libovolně, zacouvat dle nákresu
8. Klus, na úrovni kuželu krok, krok přes kavalety



SMART RANCH

CS Cup III Kozlovice

Závody WRC B + SAWRR + HOBBY 3. - 4. 6. 2023

WRC + SAWRR Hunt Seat Equitation Open

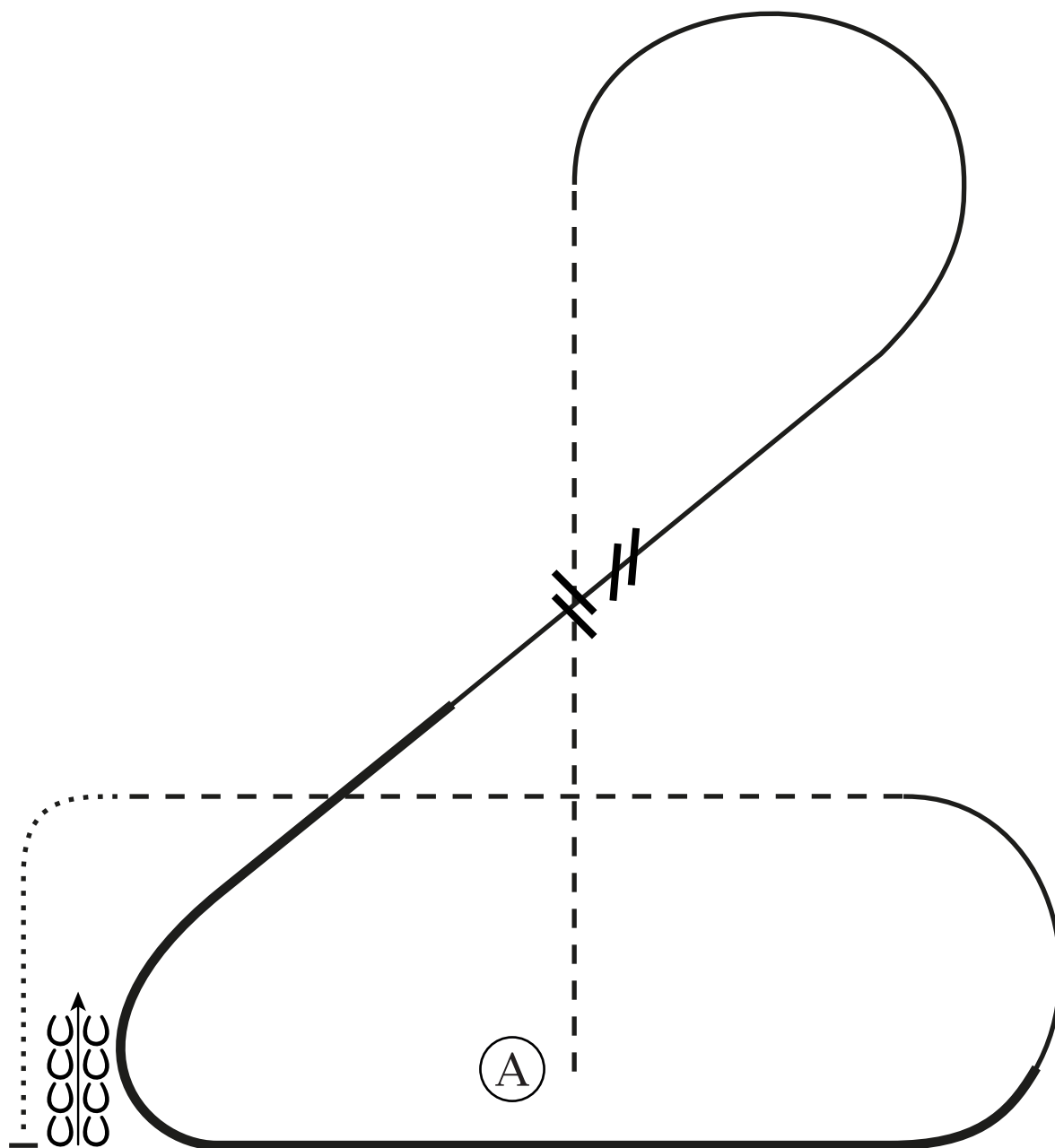

Být připraven u kuželu

1. Lehký klus – pravá diagonála
2. Změna diagonály, lehký klus, levá diagonála
3. Pravý cval
4. Jednoduchý nebo letmý přeskok
5. Levý cval – dle nákresu prodloužený cval
6. Lehký klus – pravá diagonála
7. Krok
8. Zastavit, zacouvat



SMART RANCH

CS Cup III Kozlovice

Závody WRC B + SAWRR + HOBBY 3. - 4. 6. 2023

Hunt Seat Equitation Mládež

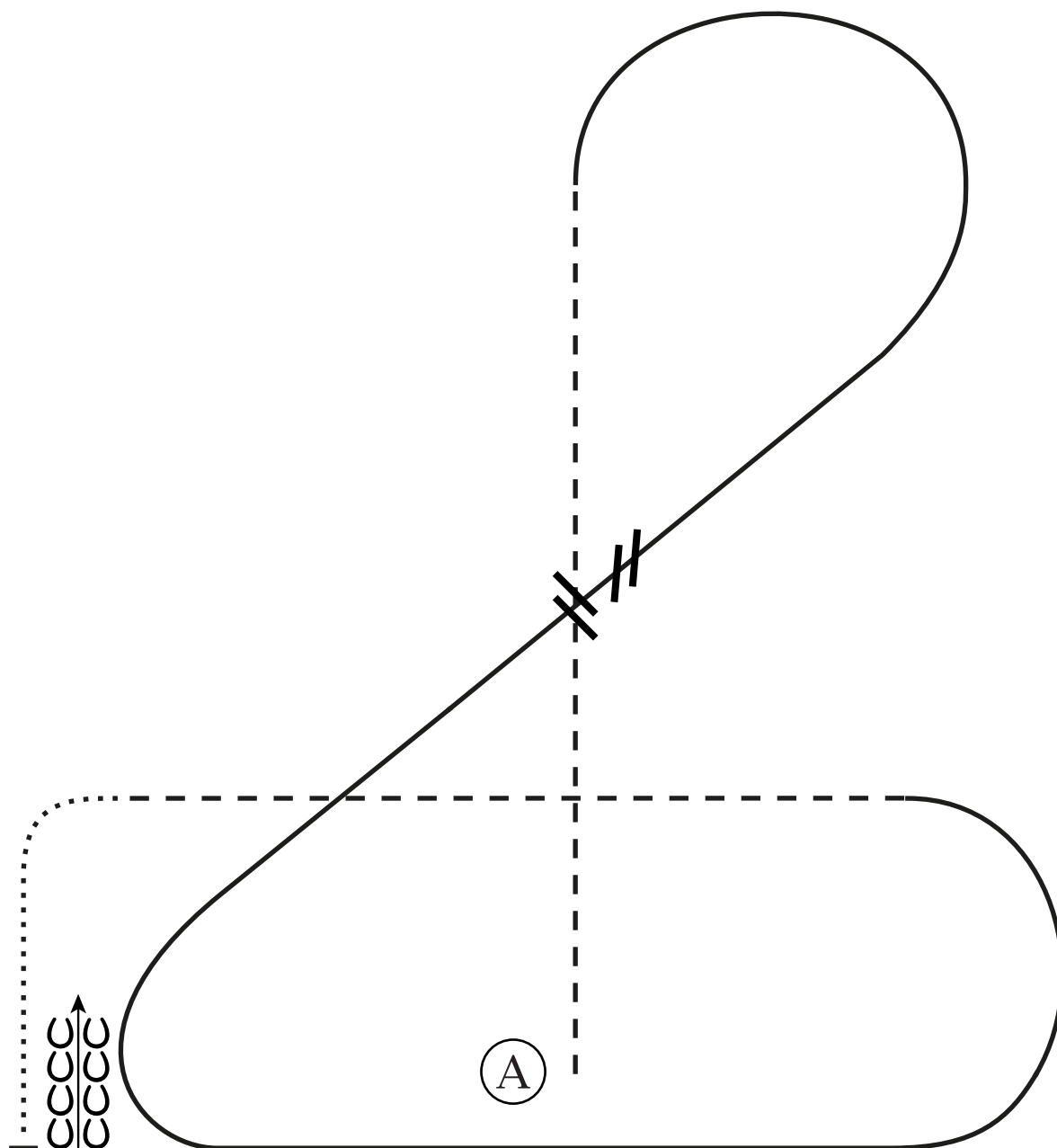

Být připraven u kuželu

1. Lehký klus – pravá diagonála
2. Změna diagonály, lehký klus, levá diagonála
3. Pravý cval
4. Jednoduchý nebo letmý přeskok
5. Levý cval – dle nákresu
6. Lehký klus – pravá diagonála
7. Krok
8. Zastavit, zacouvat