

# SHOWMANSHIP AT HALTER

C 338 - MLADEŽ, C - 438 OTEVŘENÁ

14.05.2023  
KRÁLOVICKÝ DVŮR

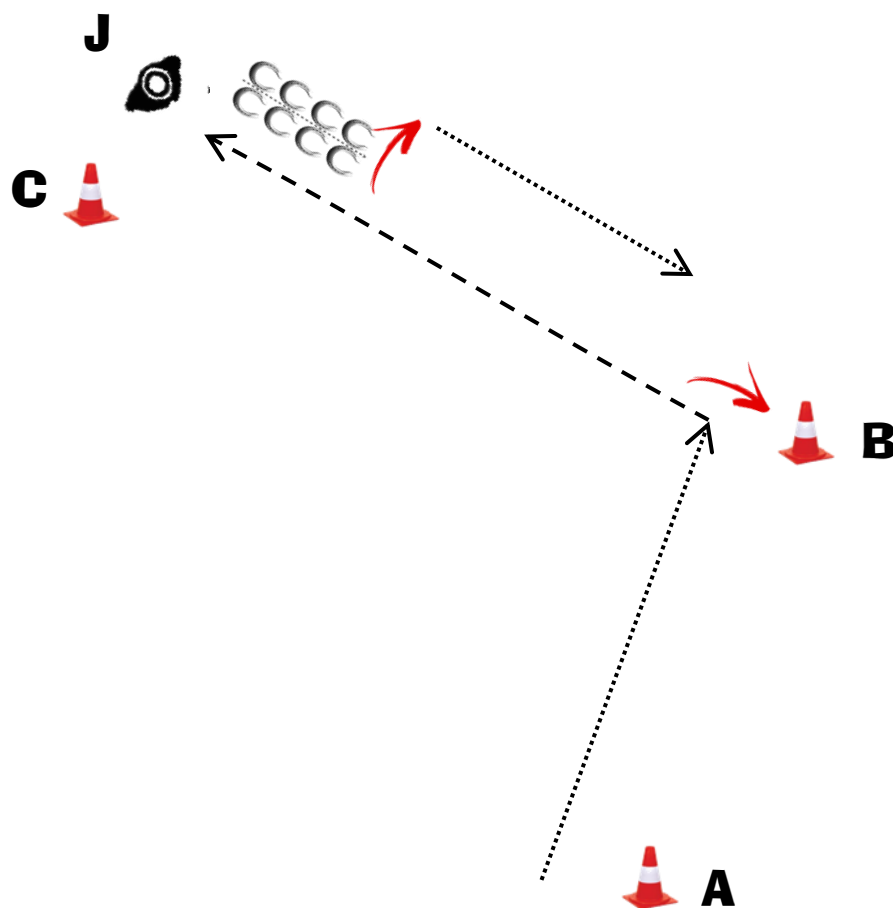

## PŘIPRAVTE SE U A

1. Krok do B, zastavit
2.  $\frac{3}{4}$  obrat vpravo
3. Klus do C, zastavit
4. Inspekce
5. Zacouvat 3 plné kroky
6.  $\frac{1}{2}$  obrat vpravo
7. Odchod krokem

KROK	.....
KLUS	-----
OBRAT	
COUVÁNÍ	
ROZHODČÍ	J



# SHOWMANSHIP AT HALTER

**B - 338 MLÁDEŽ, B - 238 AMATÉR (i pro roční a dvouleté koně)**

**14.05.2023  
KRÁLOVICKÝ DVŮR**

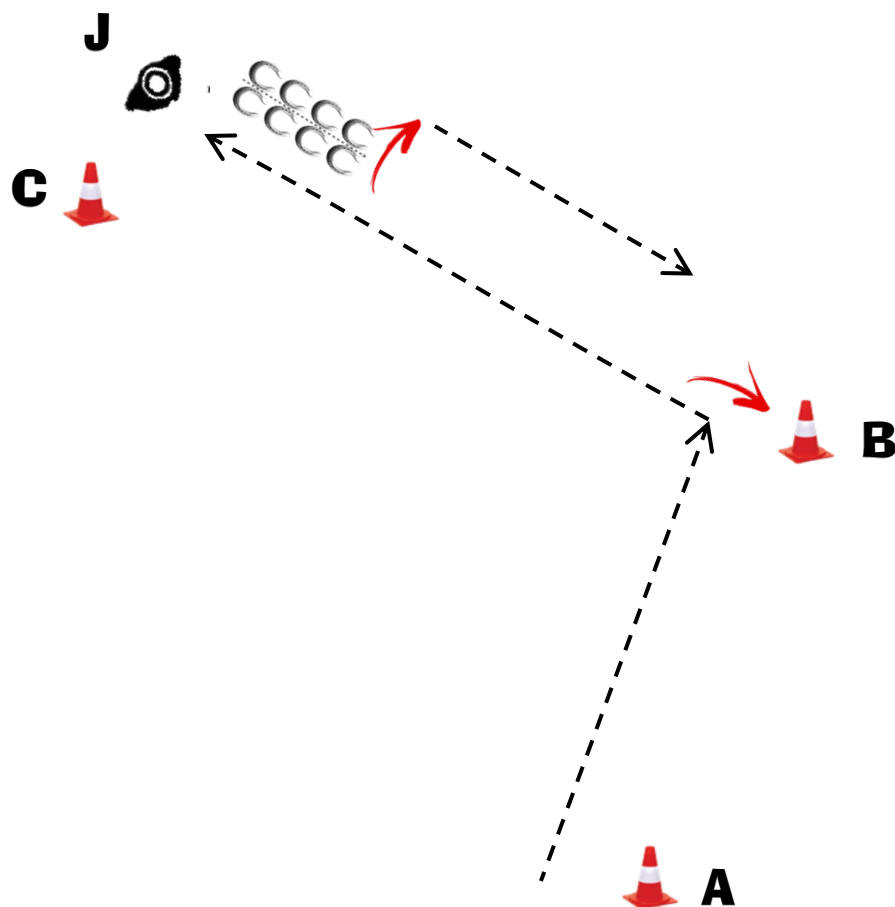

## PŘIPRAVTE SE U A

1. Klus do B, zastavit
2. 1 <sup>3</sup>/<sub>4</sub> obrat vpravo
3. Klus do C, zastavit
4. Inspekce
5. Zacouvat 4 plné kroky
6. 1 <sup>1</sup>/<sub>2</sub> obrat vpravo
7. Odchod klusem

KROK	.....
KLUS	-----
OBRAT	
COUVÁNÍ	
ROZHODČÍ	J





# WESTERN HORSEMANSHIP

B - 331 MLÁDEŽ, B - 231 AMATÉR

14.05.2023  
KRÁLOVICKÝ DVŮR

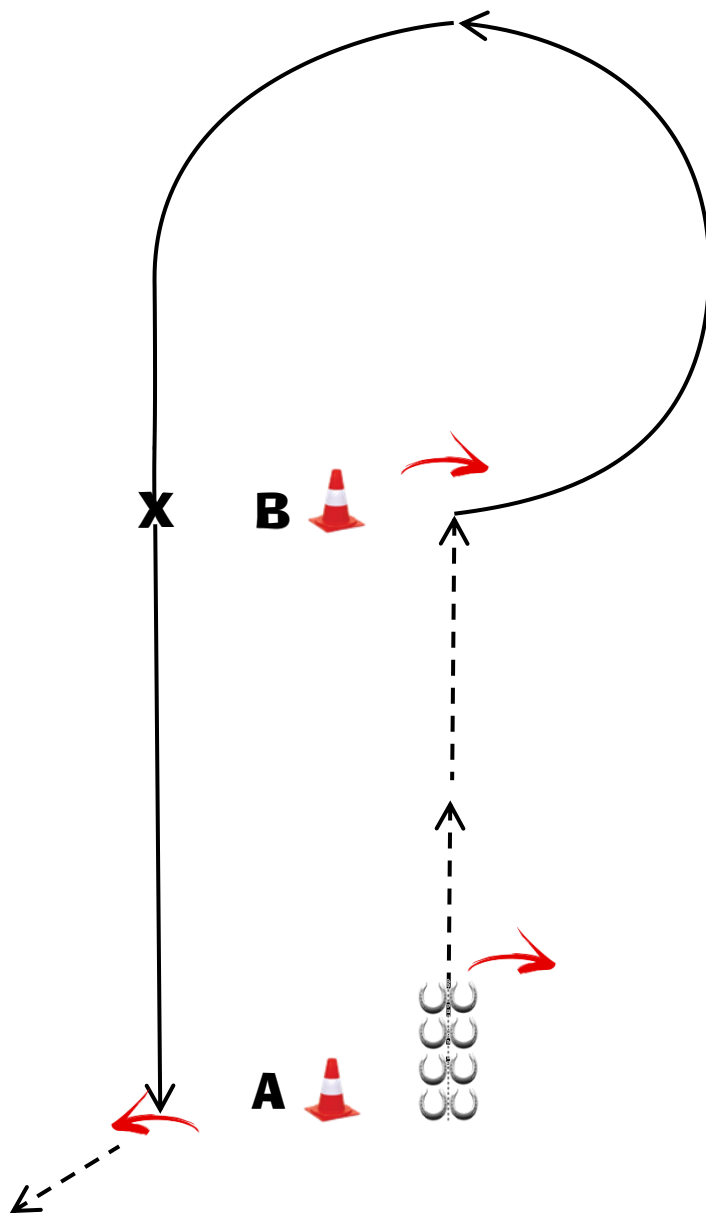

## PŘIPRAVTE SE U A

1. Zacouvat 4 plné kroky
2. Obrat 180° vpravo kolem zádi
3. Klus do B, zastavit
4. Obrat 450° vpravo kolem zádi
5. Levý cval kolem B
6. B přeskok jednoduchý nebo letmý
7. Pravý cval do A, zastavit
8. Obrat 360° vlevo kolem zádi
9. Klusem odejít

KROK .....

KLUS - - - - -

CVAL \_\_\_\_\_

OBRAT 

COUVÁNÍ 

PŘESKOK X





# IN HAND TRAIL i pro roční, 2 a 3 leté koně

## C - 422 OTEVŘENÁ

14.05.2023  
KRÁLOVICKÝ DVŮR

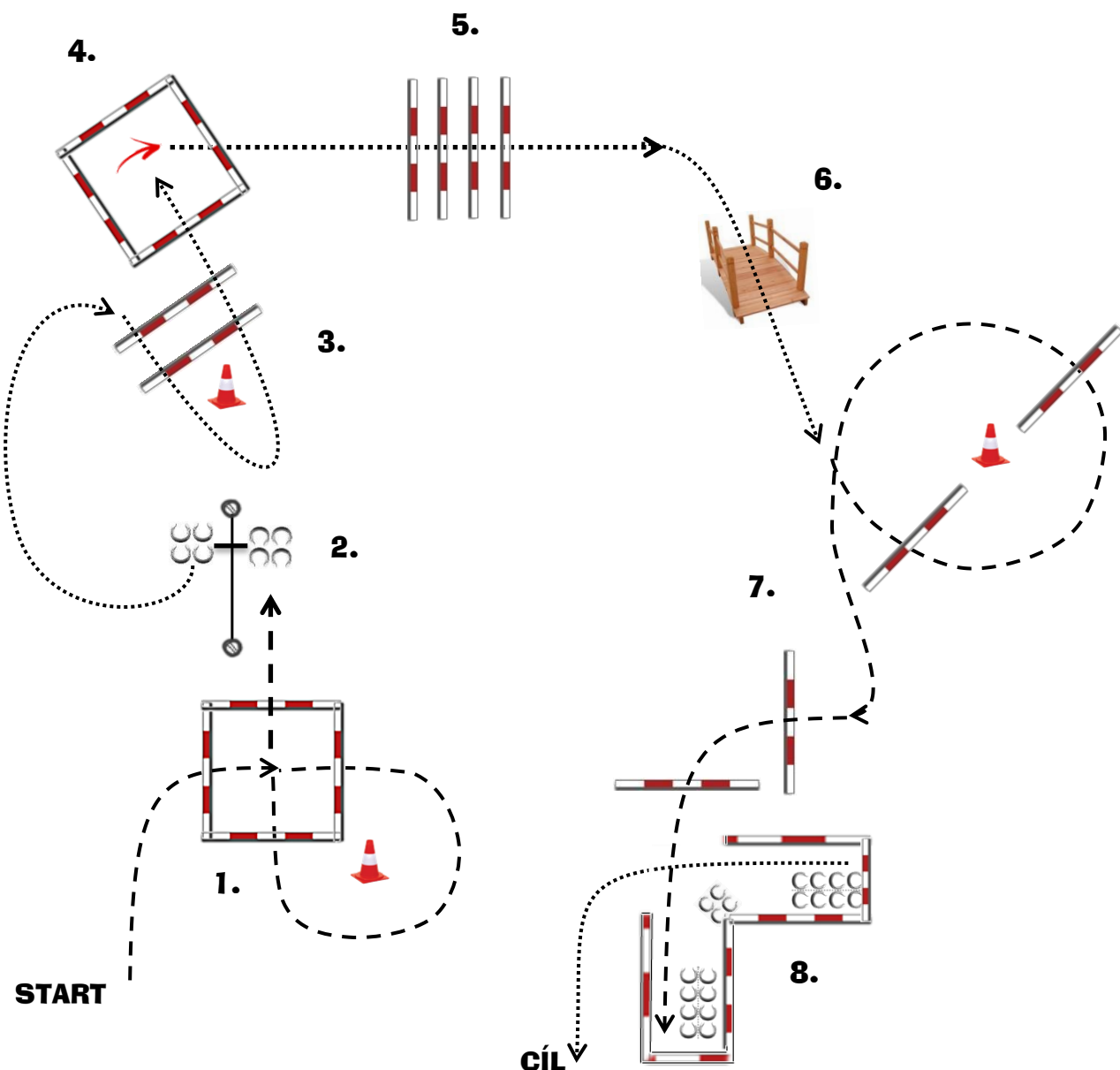

1. Klusem přes čtverec
2. Branka levá ruka
3. Krokem přes kavalety do čtverce
4. 1 ¼ obrat vpravo, krokem ze čtverce
5. Krokem přes 4 kavalety
6. Krokem přes můstek
7. Klus přes 4 kavalety do uličky
8. Zastavit, zacouvat do L, krokem do cíle

KROK	.....
KLUS	-----
OBRAT	
COUVÁNÍ	



# IN HAND TRAIL i pro roční, 2 a 3 leté koně

## B - 222 AMATÉR, B - 422 OTEVŘENÁ

14.05.2023  
KRÁLOVICKÝ DVŮR

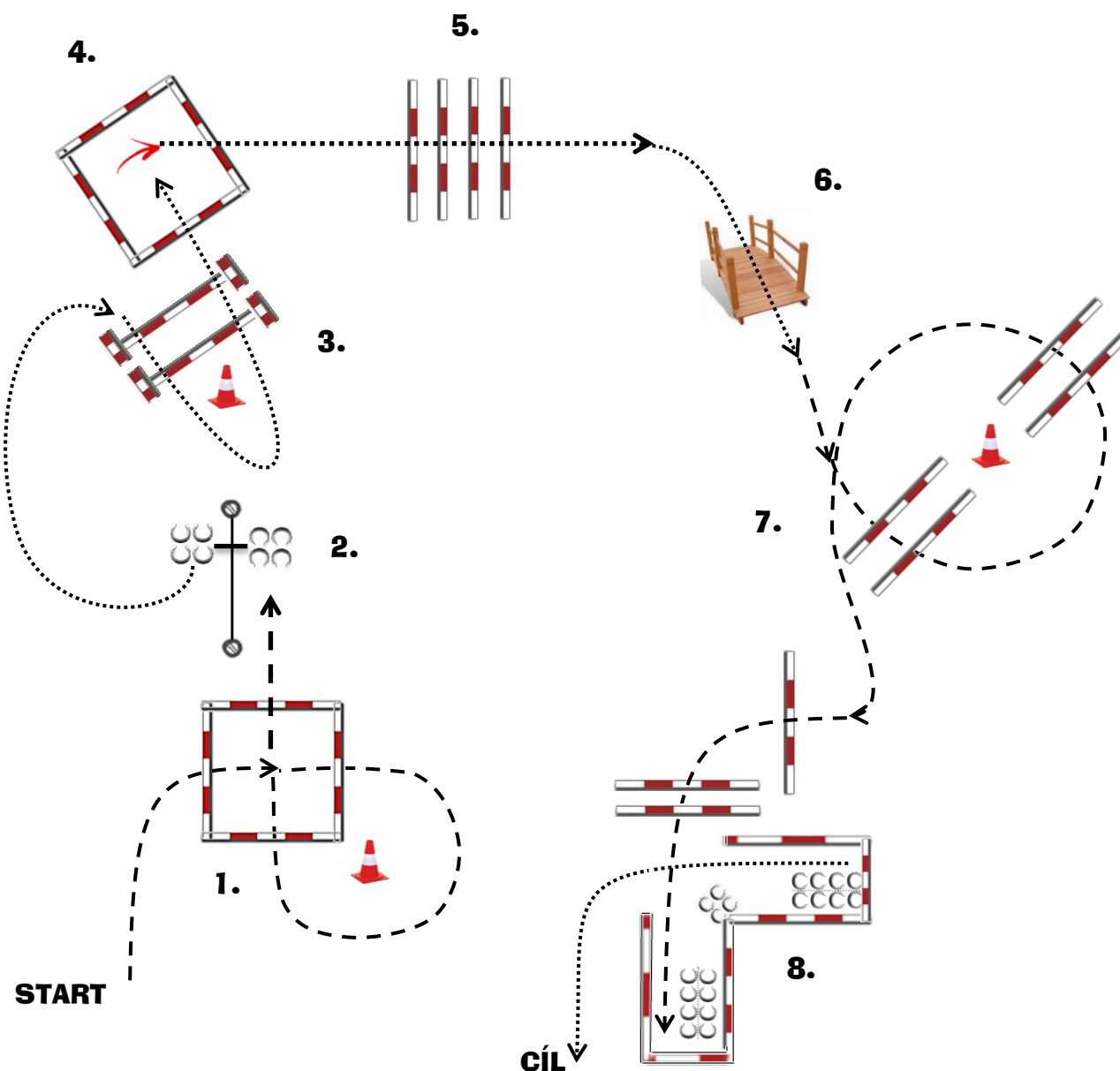

1. Klusem přes čtverec
2. Branka levá ruka
3. Krokem přes přizvednuté kavalety do čtverce
4. 2 1/4 obrat vpravo, krokem ze čtverce
5. Krokem přes 4 kavalety
6. Krokem přes můstek
7. Klus přes 7 kavalet do uličky
8. Zastavit, zacouvat do L, krokem do cíle

KROK	.....
KLUS	-----
OBRAT	
COUVÁNÍ	







# TRAIL

## C - 321 MLÁDEŽ, C - 421 OTEVŘENÁ

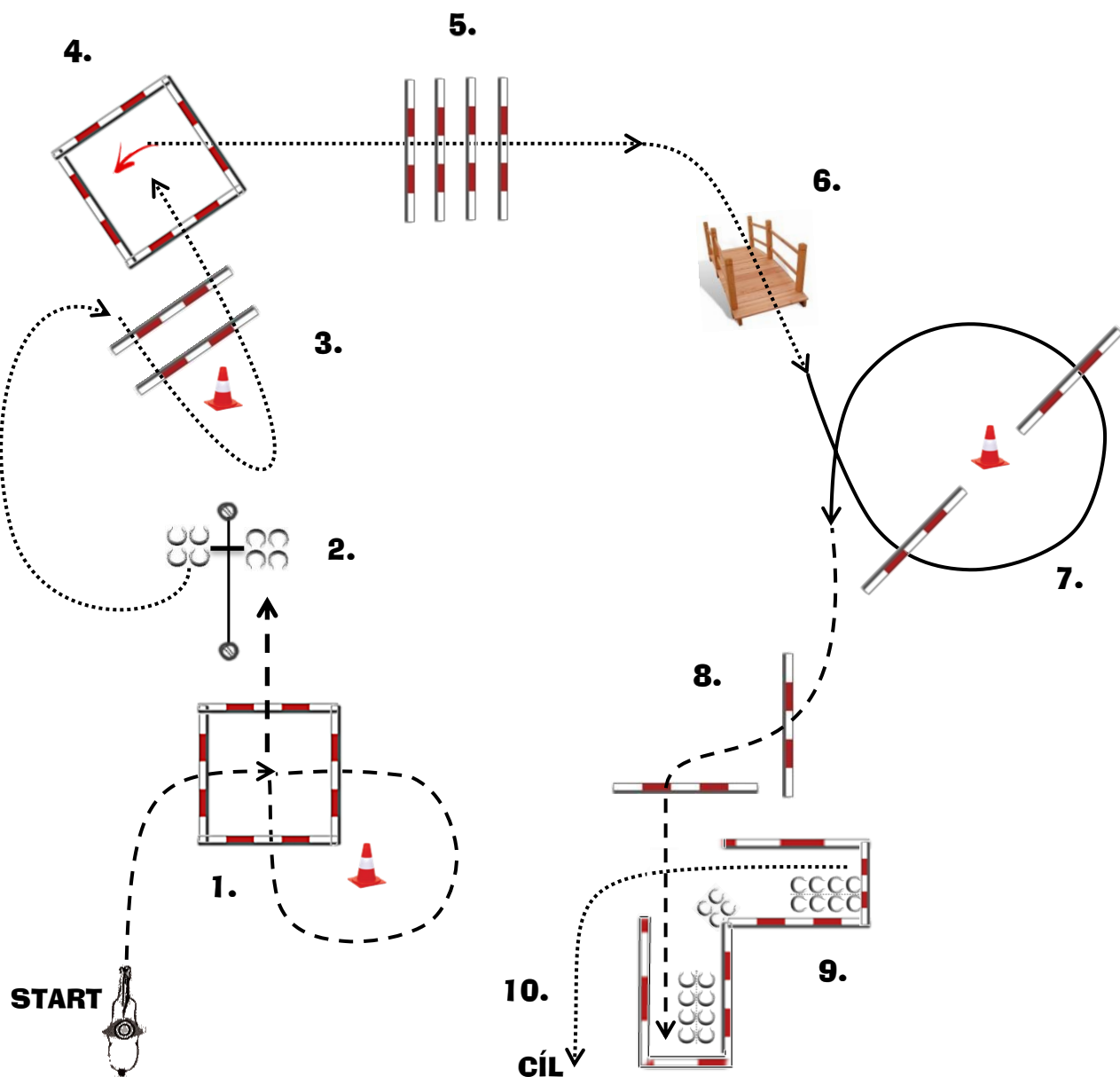
14.05.2023  
KRÁLOVICKÝ DVŮR



1. Klusem přes čtverec
2. Branka levá ruka
3. Krokem přes kavalety do čtverce
4. 1 <sup>3</sup>/<sub>4</sub> obrat vlevo, krokem ze čtverce
5. Krokem přes 4 kavalety
6. Krokem přes můstek
7. Levý cval přes 2 kavalety
8. Klusem přes 2 kavalety do uličky
9. Zastavit, zacouvat do L
10. Krokem do cíle

KROK	.....
KLUS	-----
CVAL	—————
OBRAT	
COUVÁNÍ	



# TRAIL

## B - 321 MLÁDEŽ, B - 421J JUNIOR

14.05.2023  
KRÁLOVICKÝ DVŮR

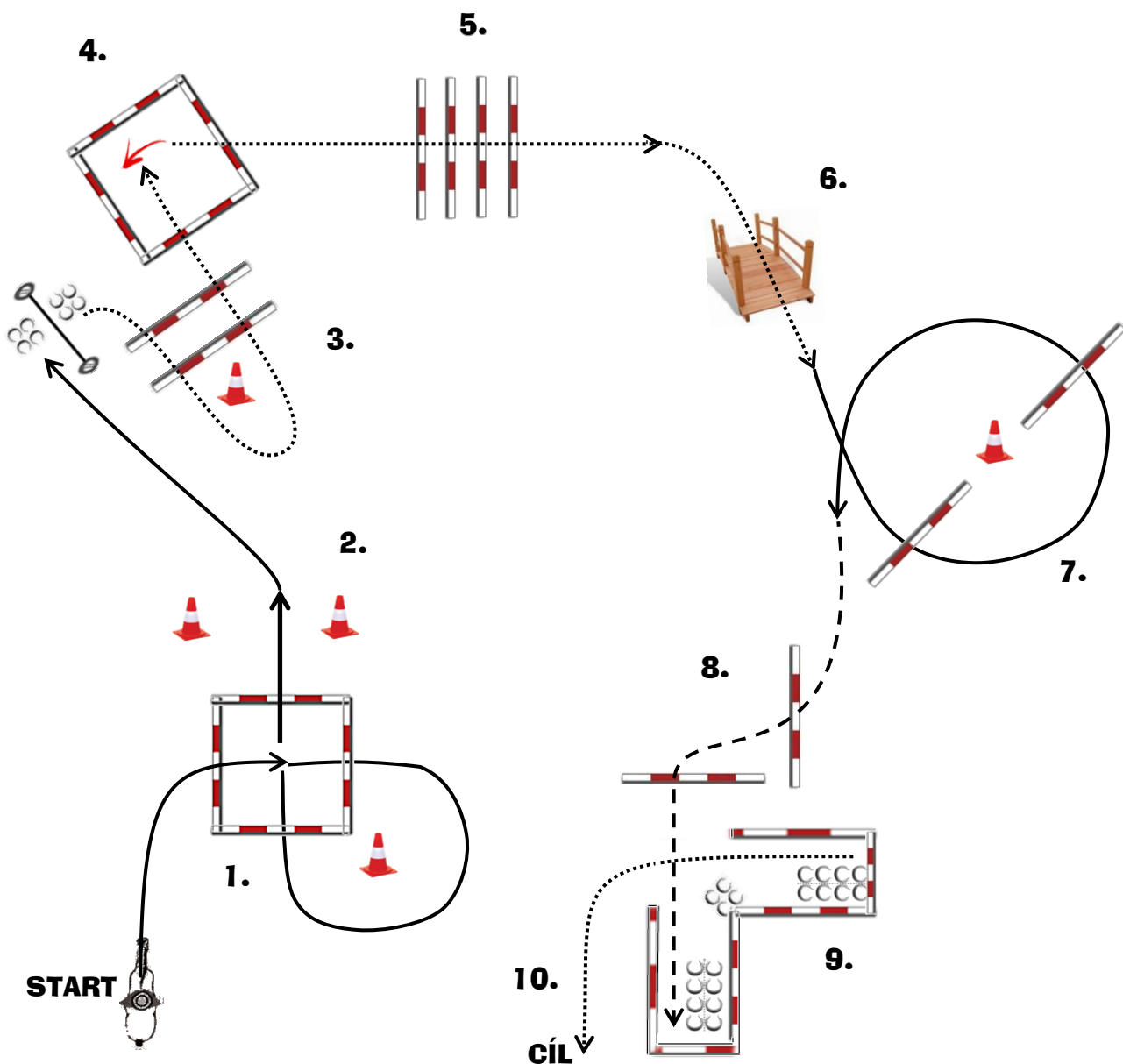

1. Pravý cval přes čtverec k brance
2. Zastavit, branka pravá ruka
3. Krokem přes kavalety do čtverce
4. 1 <sup>3</sup>/<sub>4</sub> obrat vlevo, krokem ze čtverce
5. Krokem přes 4 kavalety
6. Krokem přes můstek
7. Levý cval přes 2 kavalety
8. Klusem přes 2 kavalety do uličky
9. Zastavit, zacouvat do L
10. Krokem do cíle

KROK	.....
KLUS	-----
CVAL	—————
OBRAT	
COUVÁNÍ	



# TRAIL

**B - 221 AMATÉR, B - 421S SENIOR**

**14.05.2023  
KRÁLOVICKÝ DVŮR**

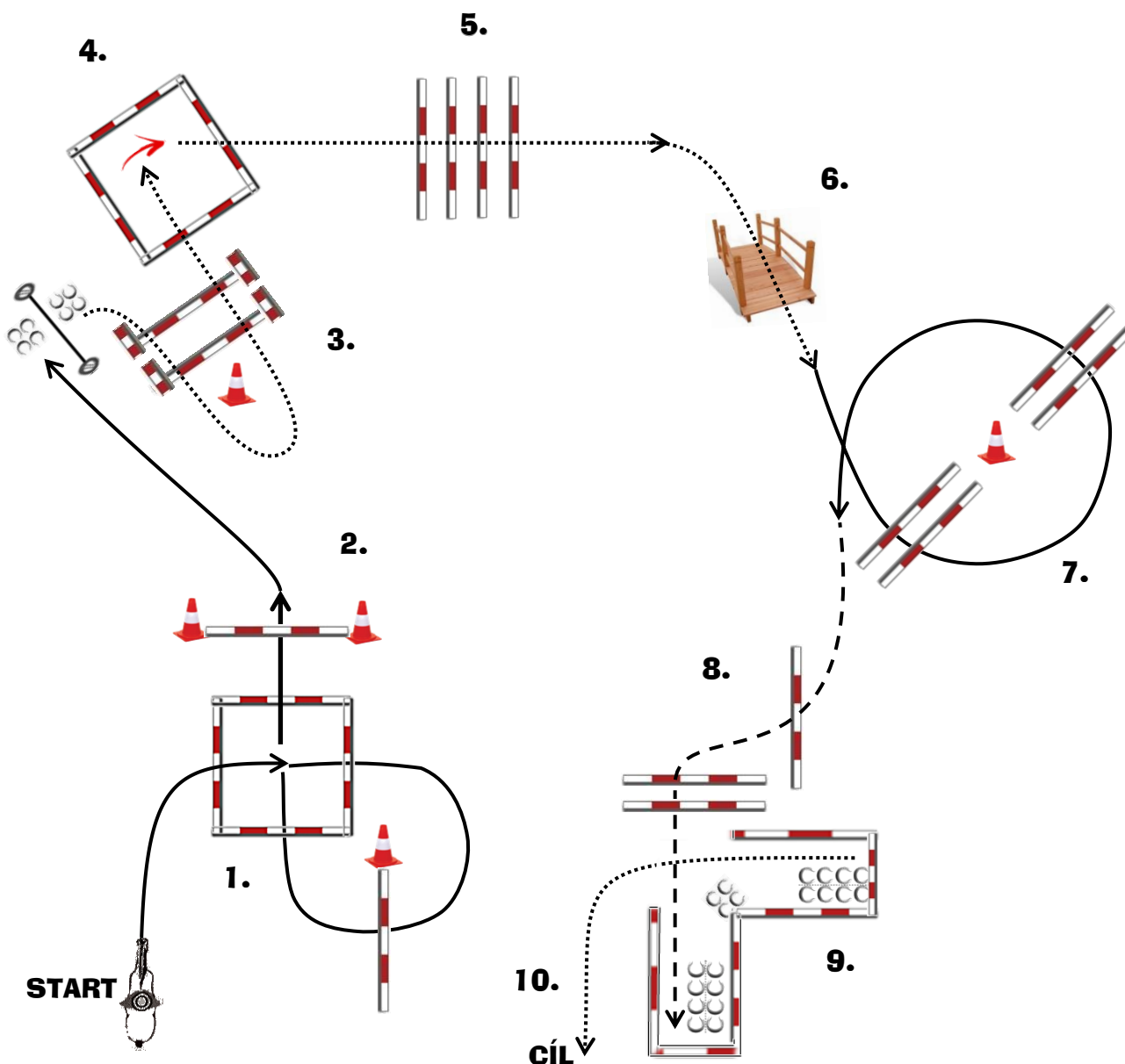

1. Pravý cval přes čtverec a 2 kavalety k brance
2. Zastavit, branka pravá ruka
3. Krokem přes přizvednuté kavalety do čtverce
4. 2 ¼ obrat vpravo, krokem ze čtverce
5. Krokem přes 4 kavalety
6. Krokem přes můstek
7. Levý cval přes 4 kavalety
8. Klusem přes 3 kavalety do uličky
9. Zastavit, zacouvat do L
10. Krokem do cíle

KROK	.....
KLUS	-----
CVAL	_____
OBRAT	
COUVÁNÍ	



# RANCH TRAIL

## C - 328 MLÁDEŽ

14.05.2023  
KRÁLOVICKÝ DVŮR

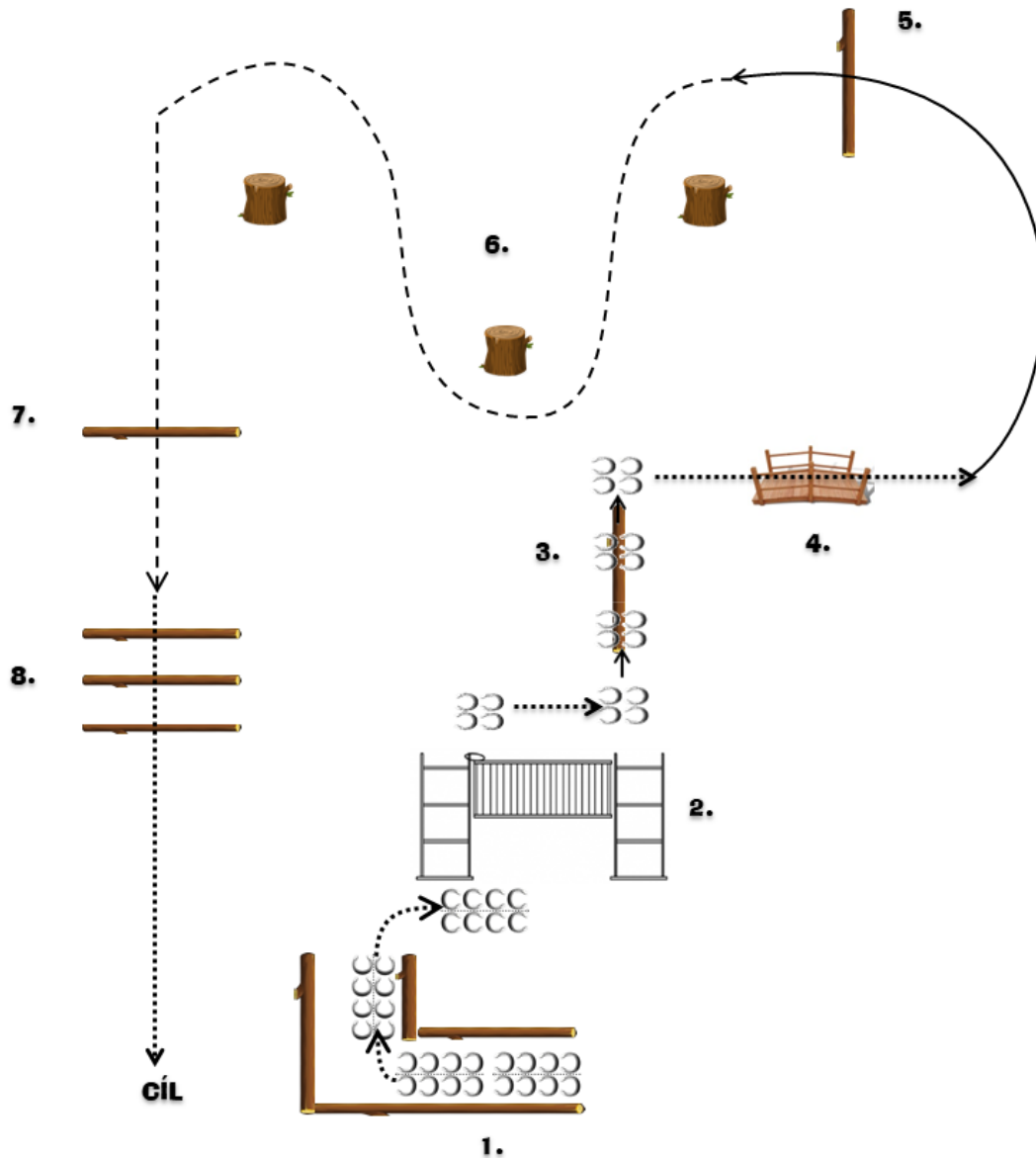

### PŘIPRAVTE SE U ULÍČKY

1. Zacouvat uličkou k brance
2. Branka pravá ruka, krok
3. Sidepass vlevo nad kládou
4. Krok přes můstek
5. Levý cval přes kládu
6. Klus kolem pařezů
7. Klus přes kládu
8. Krok přes 3 klády

<b>KROK</b>	.....
<b>KLUS</b>	- - - - -
<b>CVAL</b>	_____
<b>COUVÁNÍ</b>	○○○○ ○○○○
<b>SIDEPASS</b>	○○ → ○○

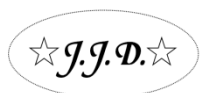

# RANCH TRAIL

## C - 428 OTEVŘENÁ

14.05.2023  
KRÁLOVICKÝ DVŮR

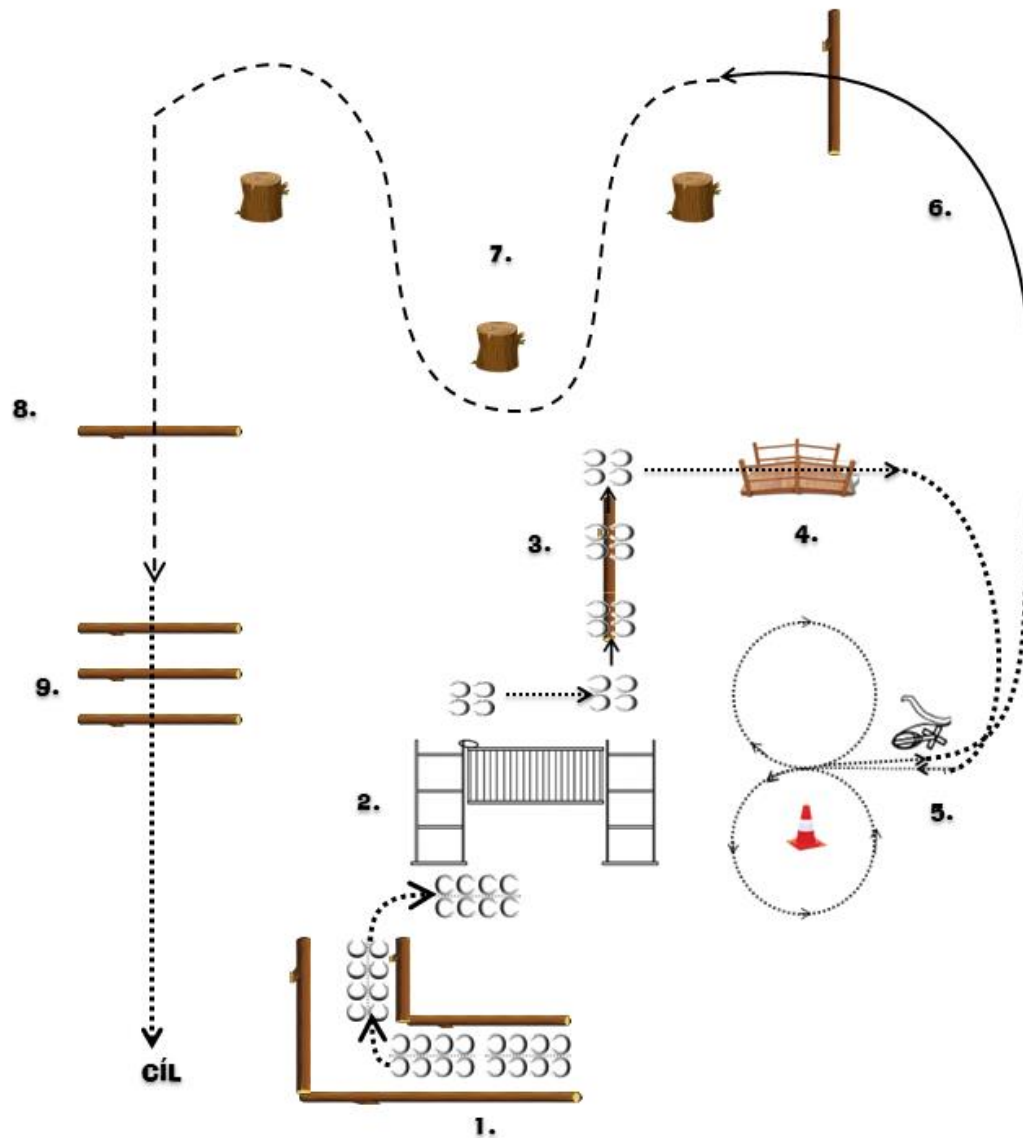

### PŘIPRAVTE SE U ULÍČKY

1. Zacouvat uličkou k brance
2. Branka pravá ruka, krok
3. Sidepass vlevo nad kládou
4. Krok přes můstek
5. Krok ke sloupku, uchopení lana a tažení břemene tak, aby se vytvořila kompletní osmička. Jezdec může držet lano nebo ho zachytit za hrušku sedla po dobu trvání tažení
6. Levý cval přes kládu
7. Klus kolem pařezů
8. Klus přes kládu
9. Krok přes 3 klády do cíle

**KROK** .....

**KLUS** - - - - -

**CVAL** \_\_\_\_\_

**COUVÁNÍ** ☺☺☺☺

**SIDEPASS** ☺☺ → ☺☺

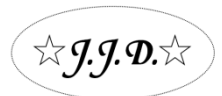

# RANCH TRAIL

## B - 328 MLÁDEŽ

14.05.2023  
KRÁLOVICKÝ DVŮR

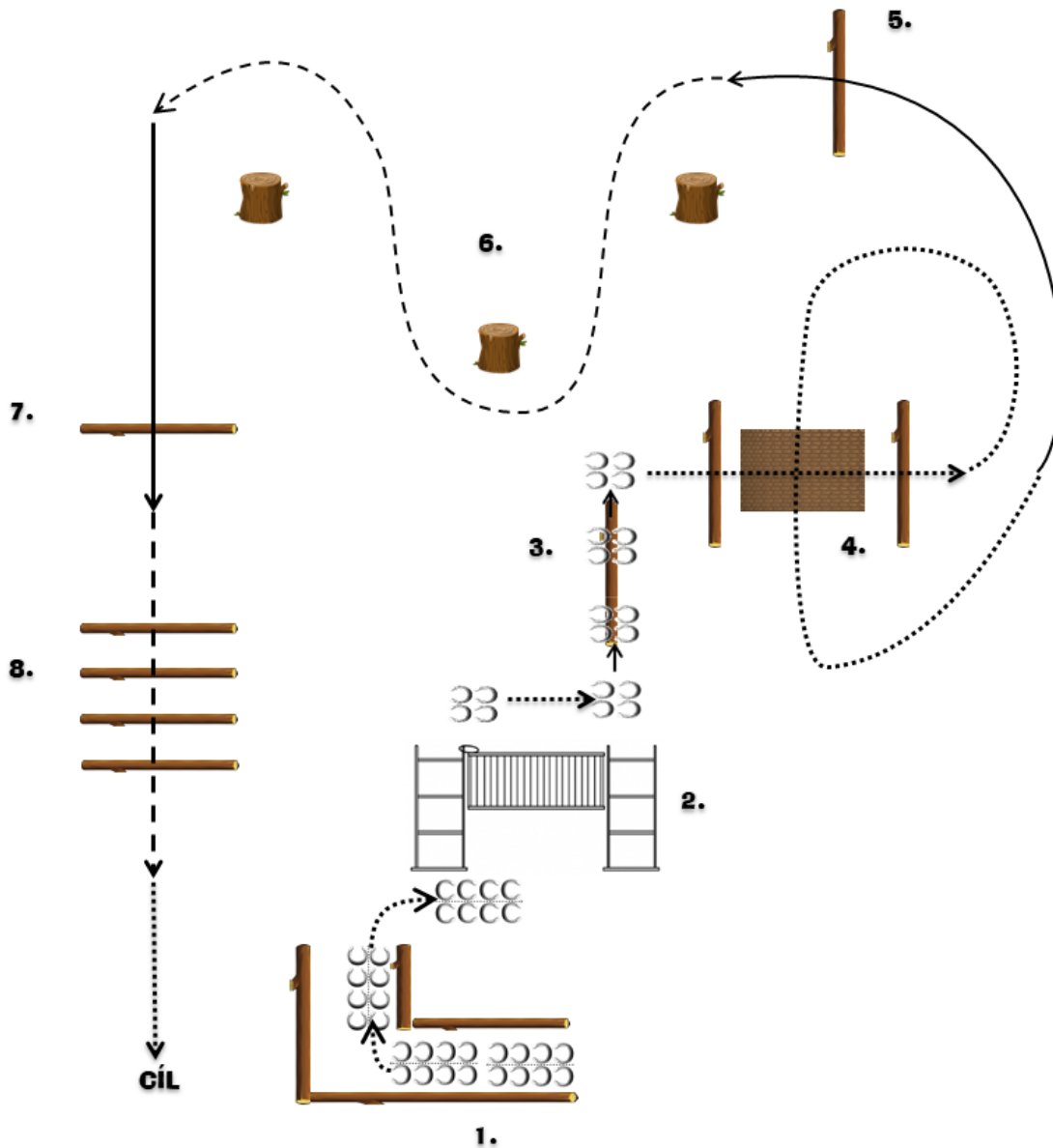

### PŘIPRAVTE SE U ULÍČKY

1. Zacouvat uličkou k brance
2. Branka pravá ruka, krok
3. Sidepass vlevo nad kládou
4. Krok přes můstek a 2 klády a zpět přes můstek dle nákresu
5. Levý cval přes kládu
6. Klus kolem pařezů
7. Pravý cval přes kládu
8. Klus přes 4 klády, krok do cíle

**KROK**

.....

**KLUS**

- - - - -

**CVAL**

—————

**COUVÁNÍ**

○○○○  
○○○○

**SIDEPASS**

○○ → ○○  
○○ → ○○

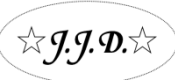

# RANCH TRAIL

## B - 428 OTEVŘENÁ

14.05.2023  
KRÁLOVICKÝ DVŮR

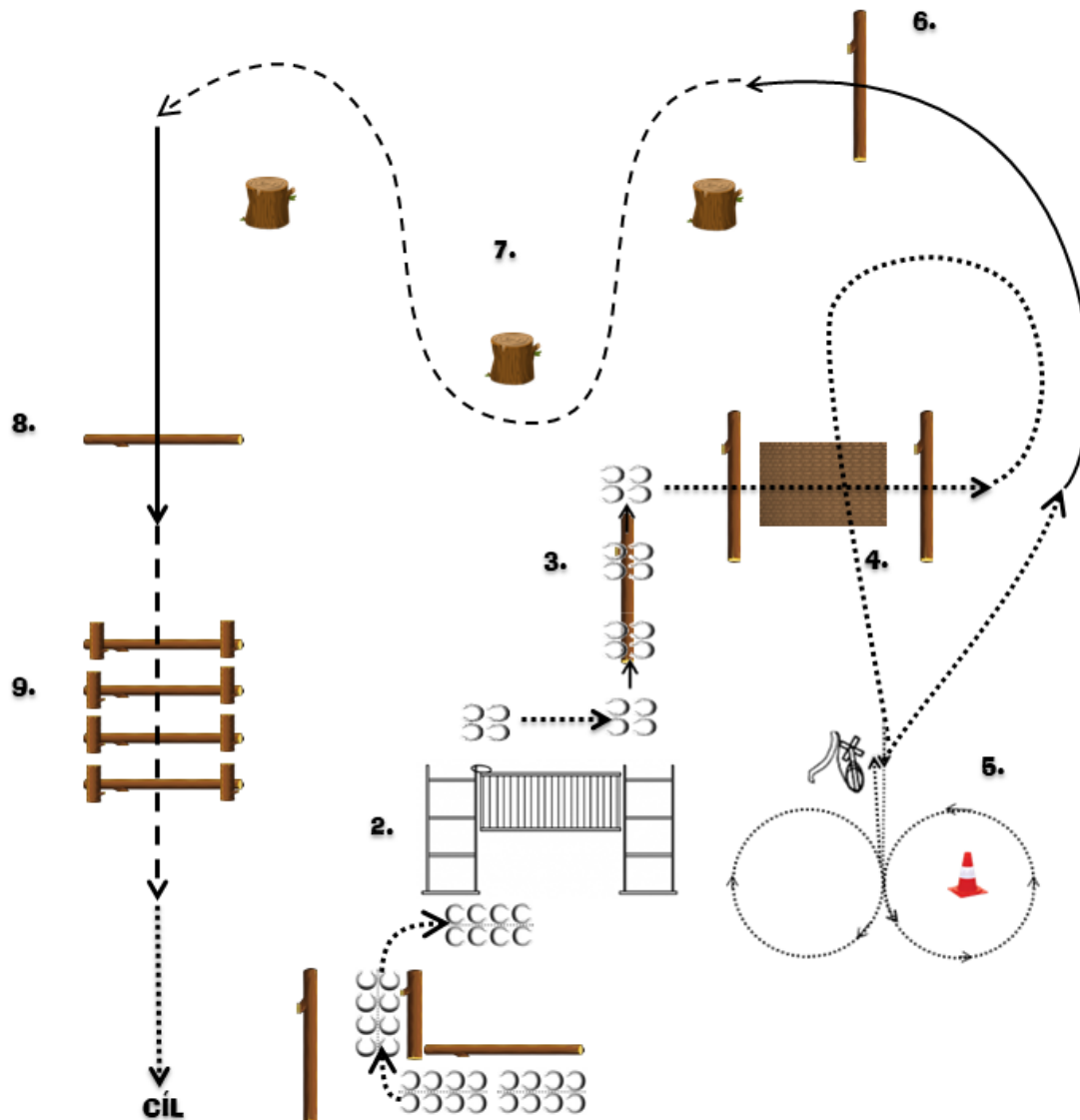

### PŘIPRAVTE SE U ULÍČKY

1. Zacouvat uličkou k brance
2. Branka pravá ruka, krok
3. Sidepass vlevo nad kládou
4. Krok přes můstek a 2 klády a zpět přes můstek dle nákresu
5. Krok ke sloupku, uchopení lana a tažení břemene tak, aby se vytvořila kompletní osmička. Jezdec může držet lano nebo ho zachytit za hrušku sedla po dobu trvání tažení
6. Levý cval přes kládu
7. Klus kolem pařezů
8. Pravý cval přes kládu
9. Klus přes 4 přizvednuté klády, krok do cíle

KROK

.....

KLUS

-----

CVAL

—————

COUVÁNÍ

○○○○  
○○○○

SIDEPASS

○○ → ○○



## B 441 -Western Riding otevřená # 5

14.05.2023  
KRÁLOVICKÝ DVŮR

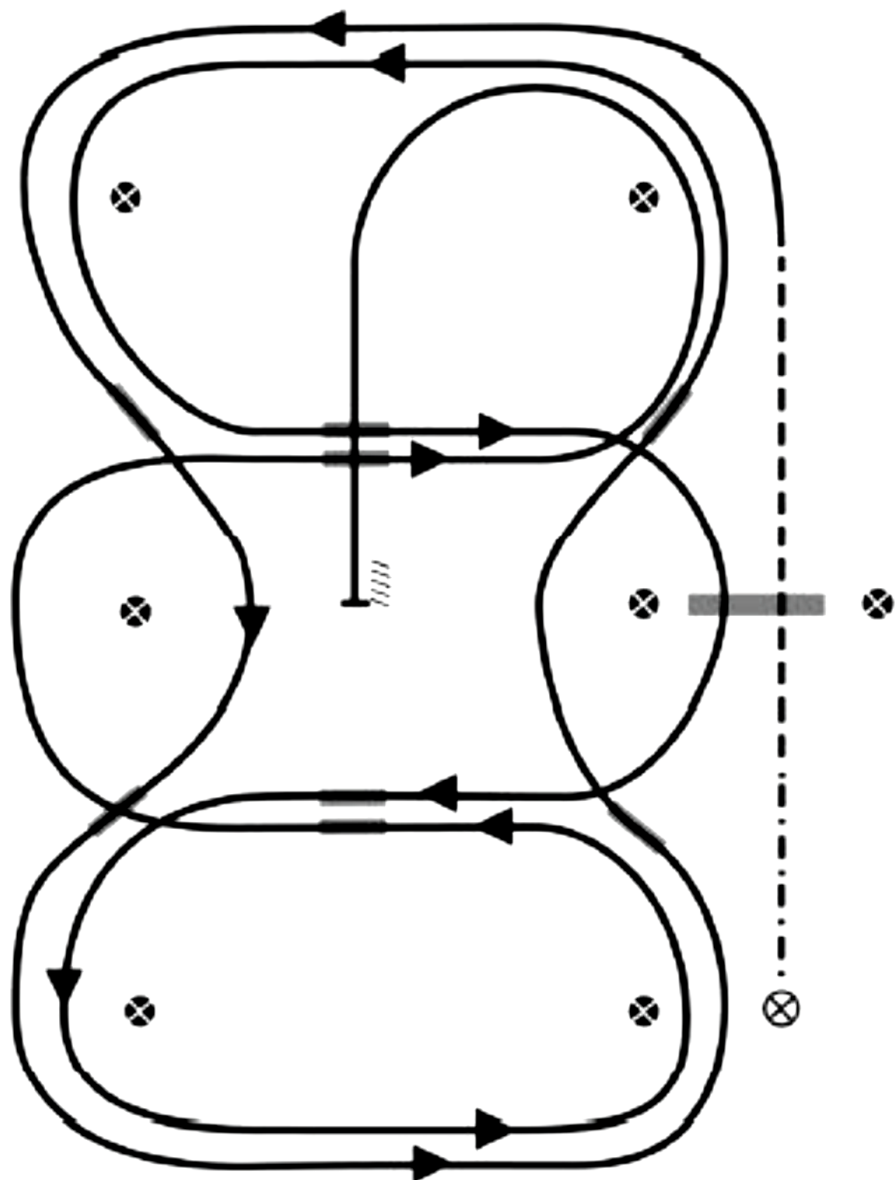

1. Krok, přechod do klusu, klus přes kavaletu.
2. Přechod do cvalu, levý cval.
3. 1. přeskok.
4. 2. přeskok.
5. 3. přeskok.
6. 4. přeskok.
7. 5. přeskok
8. Cval přes kavaletu.
9. 6. přeskok.
10. 7. přeskok.
11. 8. přeskok.
12. Cval, stop a couvání.



## B 451 - Superhorse otevřená # 1

14.05.2023  
KRÁLOVICKÝ DVŮR

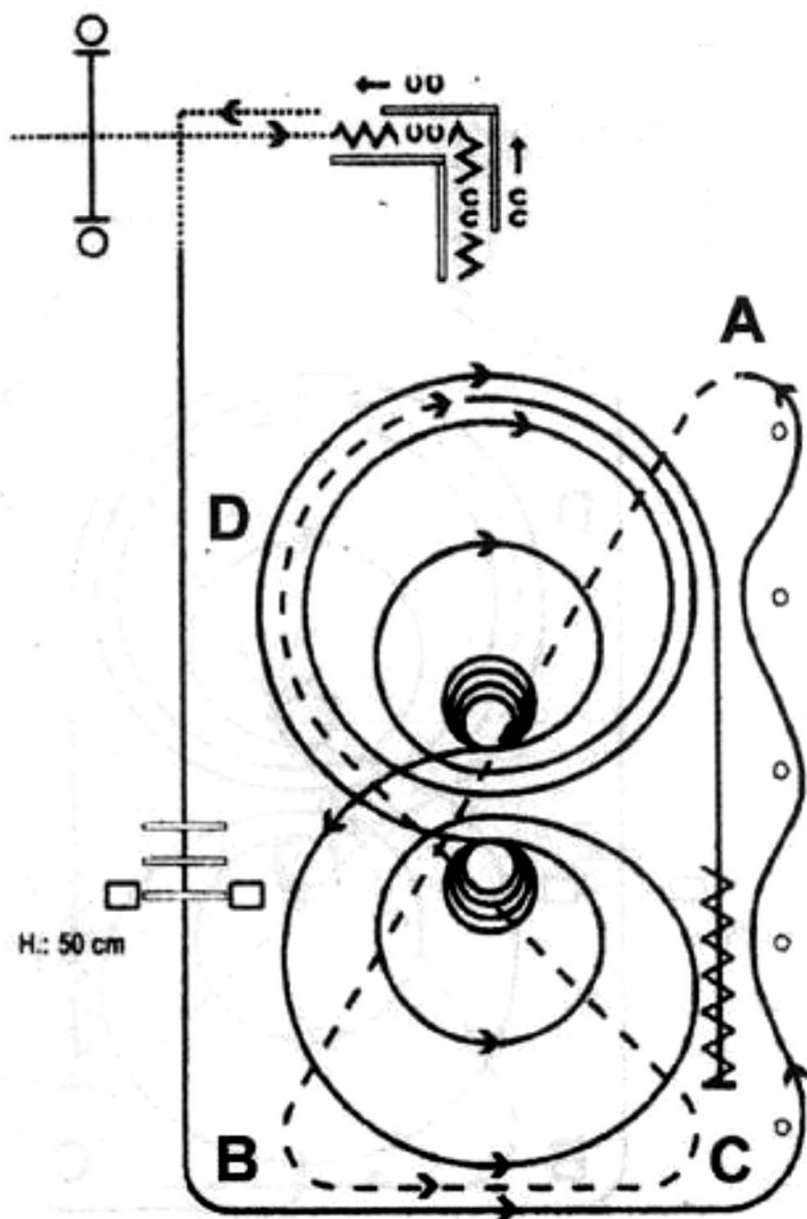

### Trail část:

- branka
- couvání do „L“
- sidepass do „L“
- levý cval přes kavalety
- skok 50 cm

### Western Riding část:

- změny cvalu (přeskoky)

### Western Pleasure část:

- prodloužený klus z A do B
- klus z B do C
- prodloužený klus z C do D

### Reining část:

- 1 1/2 velký, rychlý kruh napravo
- 1 malý, pomalý kruh napravo a stop
- 4 pravé spiny
- 1 velký, rychlý kruh nalevo
- 1 malý, pomalý, kruh nalevo a stop
- 4 levé spiny
- 3/4 kruhu napravo, cval kolem arény
- Sliding Stop za značkou #4
- min. 10 kroků couvání
- krokem k rozhodčímu, kontrola uzdění

**C 346 – Ranch Riding mládež # 6**  
**C 446 – Ranch Riding otevřená # 6**

**14.05.2023**  
**KRÁLOVICKÝ DVŮR**

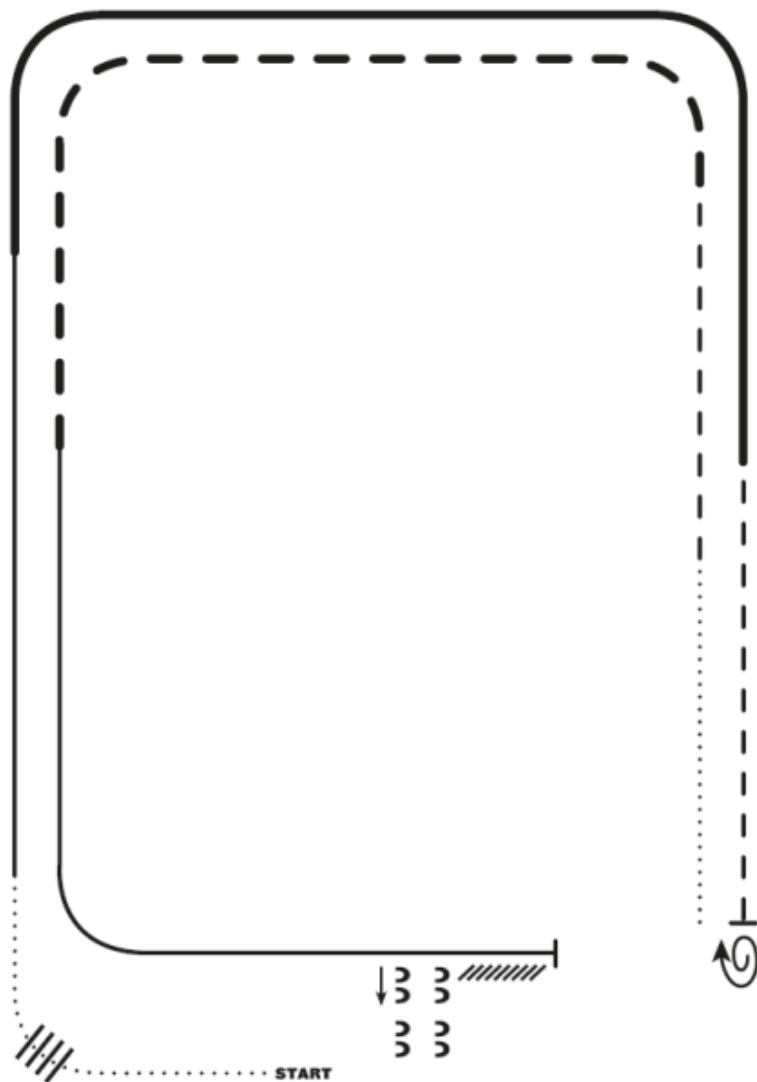

1. Krok
2. Krok přes kavalety
3. Pravý cval
4. Prodloužený cval na pravou nohu
5. Klus
6. Zastavit, 1 1/2 obratu vpravo
7. Krok
8. Klus
9. Prodloužený klus
10. Levý cval
11. Zastavit a zacouvat
12. Ustupování vpravo





## B 446 – Ranch Riding otevřená # 9

14.05.2023  
KRÁLOVICKÝ DVŮR

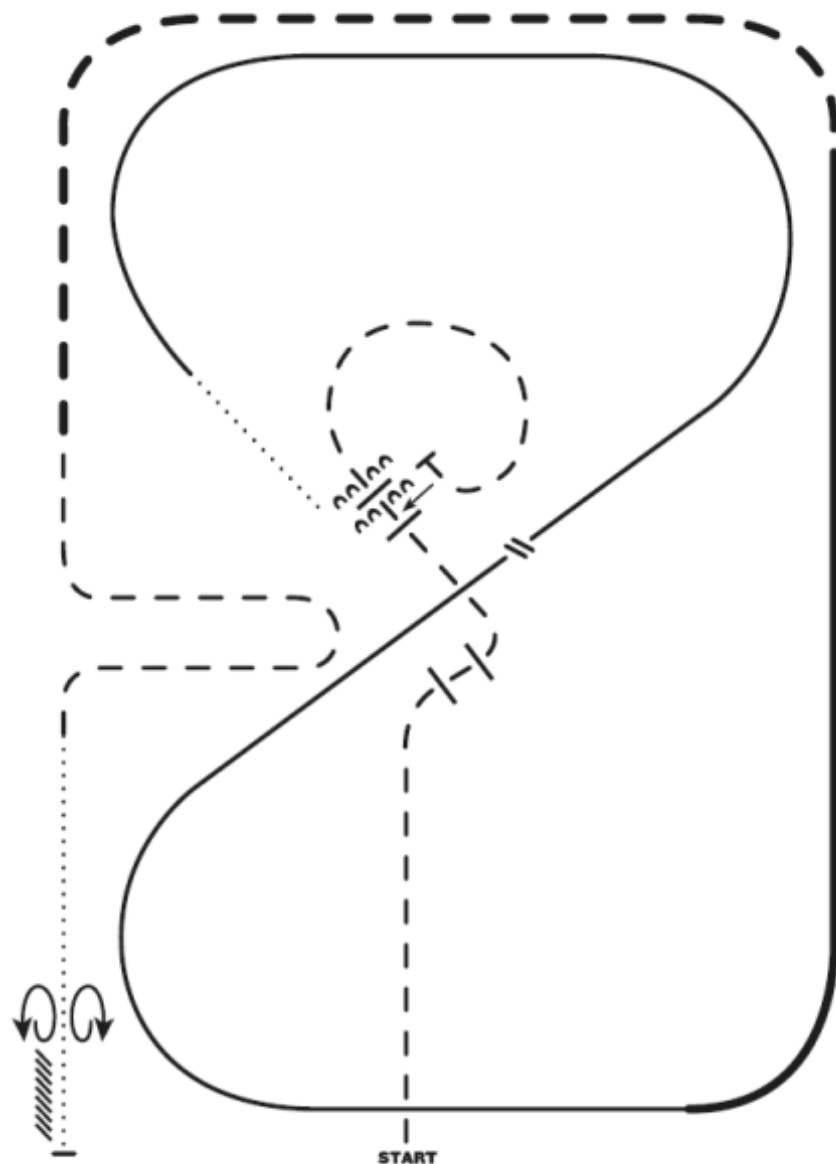

1. Krok
2. Klus přes kavalety
3. Kruh v klusu, zastavit a ustoupit vlevo přes kavaletu
4. Krok
5. Pravý cval
6. Přeskok (jednoduchý nebo letmý)
7. Levý cval
8. Prodloužený cval na levou nohu
9. Prodloužený klus
10. Klus
11. Krok
12. Zastavit a zacouvat
13. 360° obrat na obě strany (L-P nebo P-L)

**C 301 – Reining mládež # 6**

**C 401 – Reining otevřená # 6**



**14.05.2023  
KRÁLOVICKÝ DVŮR**

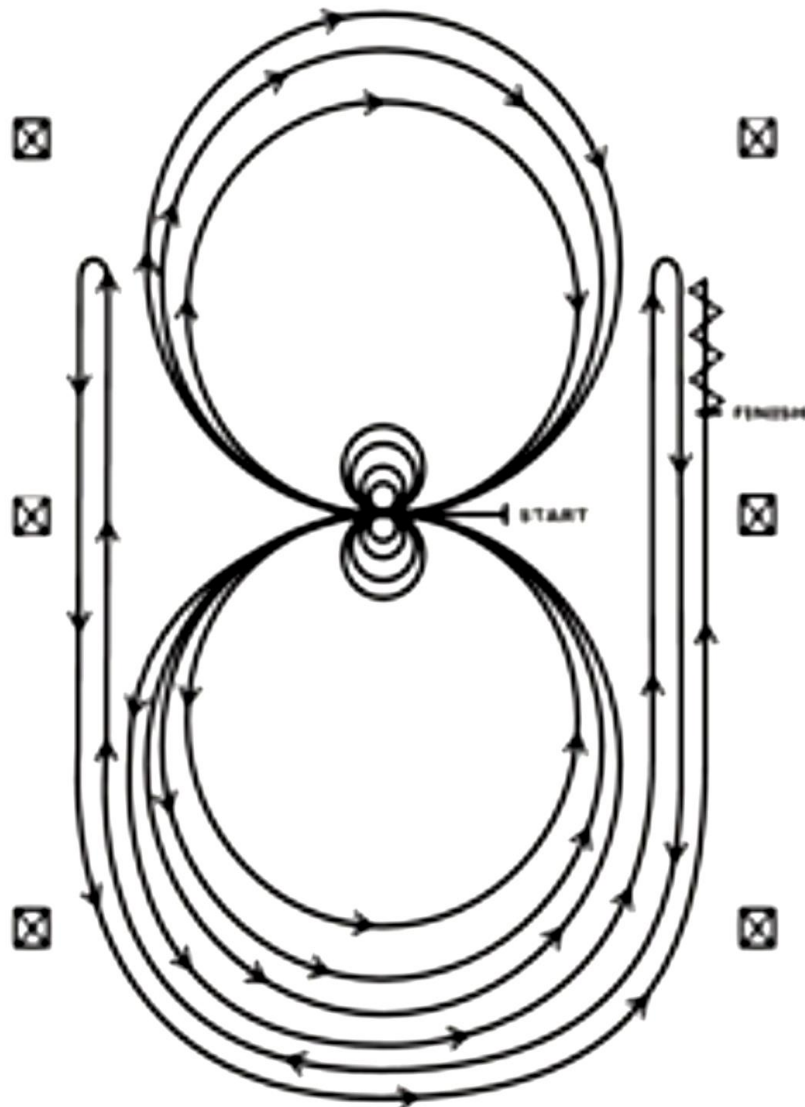

**Koně mohou dojít krokem nebo klusem do středu arény. Zde musí přejít do kroku nebo zastavit před zahájením úlohy. Zahájení ve středu arény čelem k levému hrazení (stěně).**

**1. Dokončit čtyři spiny vpravo. Prodleva.**

**2. Dokončit čtyři spiny vlevo. Prodleva.**

**3. Zahájení cvalem na levou nohu, dokončete tři kruhy vlevo – první dva kruhy velké a rychlé, třetí kruh malý a pomalý. Přeskok ve středu arény.**

**4. Dokončit tři kruhy vpravo – první dva kruhy velké a rychlé, třetí kruh malý a pomalý. Přeskok ve středu arény.**

**5. Pokračovat velký rychlý kruh vlevo, ale neuzavírejte jej. Cvalem podél pravé stěny arény minout středovou značku a udělat rollback vpravo alespoň 6 m od stěny. Bez prodlevy.**

**6. Pokračovat zadem kolem předchozího kruhu, ale neuzavírejte tento kruh. Cvalem podél levé stěny arény minout středovou značku a udělat levý rollback alespoň 6 m od stěny. Bez prodlevy.**

**7. Pokračovat zadem kolem předchozího kruhu, ale neuzavírejte jej. Cvalem podél pravé stěny arény minout středovou značku a udělat zastavení skluzem alespoň 6 m od stěny arény. Zacouvejte minimálně 3 m. Následuje prodleva signalizující dokončení úlohy.**

**Před určeným rozhodčím jezdec musí sesednout a sundat koni uzdečku.**

## B 301 – Reining mládež # 5

## B 401J Reining Junior # 5



14.05.2023  
KRÁLOVICKÝ DVŮR

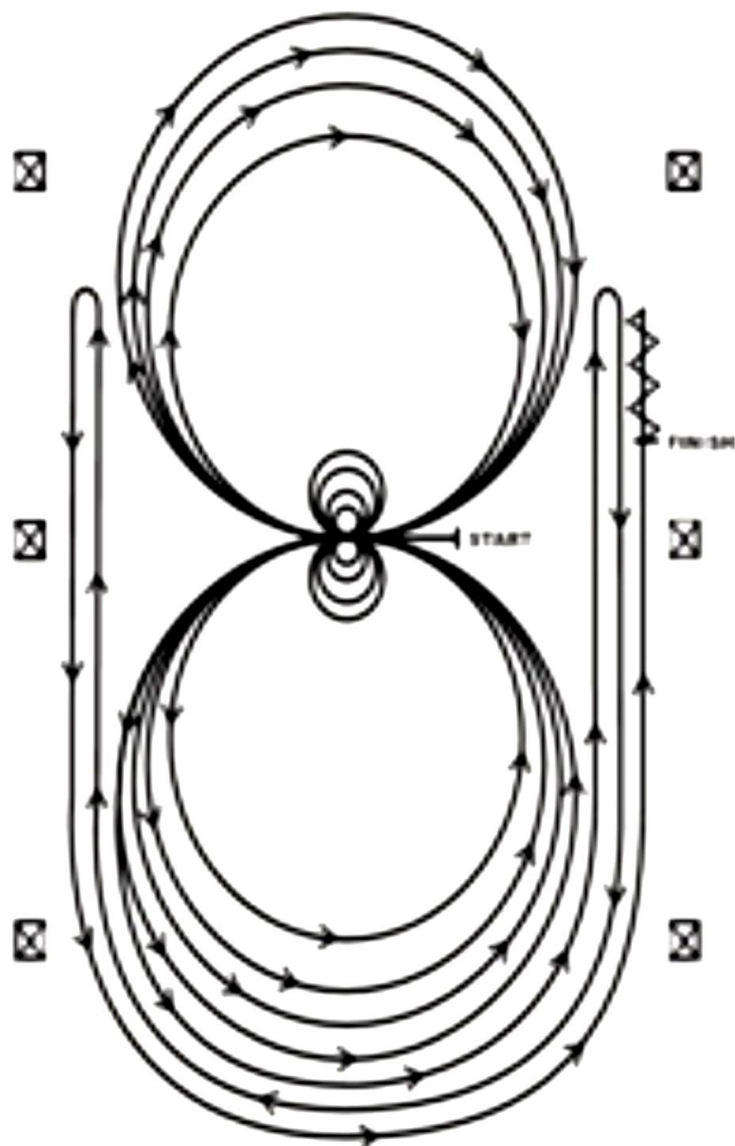

Koně mohou dojít krokem nebo klusem do středu arény. Zde musí přejít do kroku nebo zastavit před zahájením úlohy. Zahájení ve středu arény čelem k levému hrazení (stěně).

1. Zahájení na levou nohu, dokončete tři kruhy vlevo – první dva kruhy velké, rychlé, třetí kruh malý a pomalý. Zastavení ve středu arény.

Prodleva

2. Dokončit čtyři spiny vlevo. Prodleva.

3. Zahájení na pravou nohu, dokončete tři kruhy vpravo – první dva kruhy velké a rychlé, třetí malý, pomalý. Zastavení ve středu arény. Prodleva.

4: Dokončit čtyři spiny vpravo. Prodleva.

5. Zahájení na levou nohu, cvalem velký rychlý levý kruh, ve středu arény přeskok, cválejte velký rychlý kruh vpravo, přeskok ve středu arény (číslice 8).

6. Pokračovat kolem předchozího kruhu vlevo, ale neuzavírejte jej. Cvalem podél pravé stěny arény, minout středovou značku a udělat pravý rollback v minimální vzdálenosti 6 m od stěny. Bez prodlevy.

7. Pokračovat kolem předchozího kruhu, ale neuzavírejte jej. Cvalem podél levé stěny minout středovou značku a udělat levý rollback alespoň 6 m od stěny. Bez prodlevy.

8. Pokračovat zadem kolem předchozího kruhu, ale neuzavírejte tento kruh. Cvalem podél pravé stěny minout středovou značku a udělat zastavení skluzem alespoň 6 m od stěny. Zacouvat nejméně 3 m. Následuje prodleva, která signalizuje dokončení úlohy.

Před určeným rozhodčím jezdec musí sesednout a sundat koni uzdečku.



## B 201 – Reining amatér # 8

14.05.2023  
KRÁLOVICKÝ DVŮR

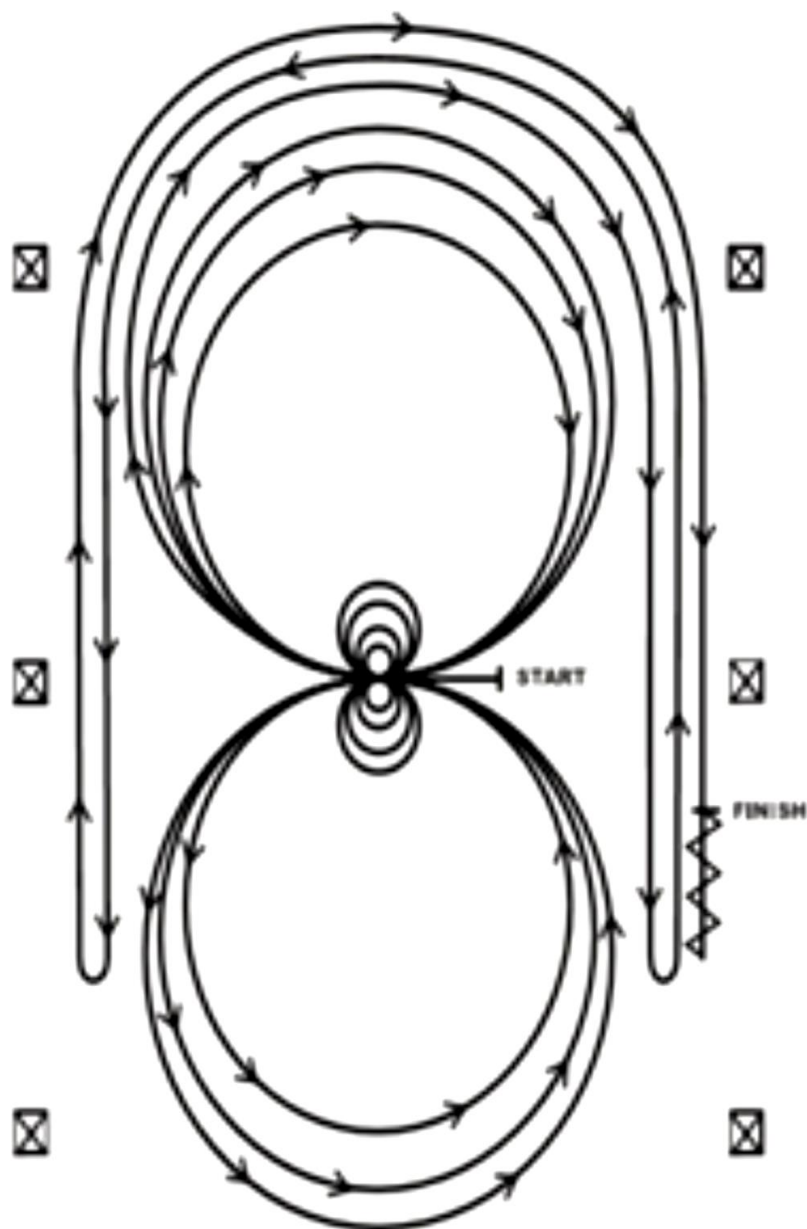

Koně mohou dojít krokem nebo klusem do středu arény. Zde musí přejít do kroku nebo zastavit před zahájením úlohy. Zahájení ve středu arény čelem k levému hrazení (stěně).

1. Dokončit čtyři spiny vlevo. Prodleva.

2. Dokončit čtyři spiny vpravo. Prodleva.

3. Zahájení cvalem na pravou nohu, dokončete tři kruhy vpravo – první kruh velký, rychlý, druhý kruh malý pomalý, třetí kruh velký a rychlý. Přeskok ve středu arény.

4. Dokončit tři kruhy vlevo – první kruh velký a rychlý, druhý kruh malý a pomalý, třetí kruh velký a rychlý. Přeskok ve středu arény.

5. Pokračovat velký, rychlý pravý kruh, ale neuzavírejte jej. Cvalem přímo podél pravé stěny arény, minout středovou značku a udělat levý rollback alespoň 6 m od stěny. Bez prodlevy.

6. Pokračovat zadem kolem předchozího kruhu, ale neuzavírejte jej. Cvalem přímo podél levé stěny arény, minout středovou značku a udělat pravý rollback nejméně 6 m od stěny. Bez prodlevy.

7. Pokračovat zadem kolem předchozího kruhu, ale neuzavírejte jej. Cvalem podél pravé stěny arény, minout středovou značku a udělat zastavení skluzem alespoň 6 m od stěny. Zacouvejte minimálně 3 m. Následuje prodleva, která demonstruje ukončení úlohy.

Před určeným rozhodčím jezdec musí sesednout a sundat koni uzdečku.



## B 401S – Reining Senior # 1



14.05.2023  
KRÁLOVICKÝ DVŮR

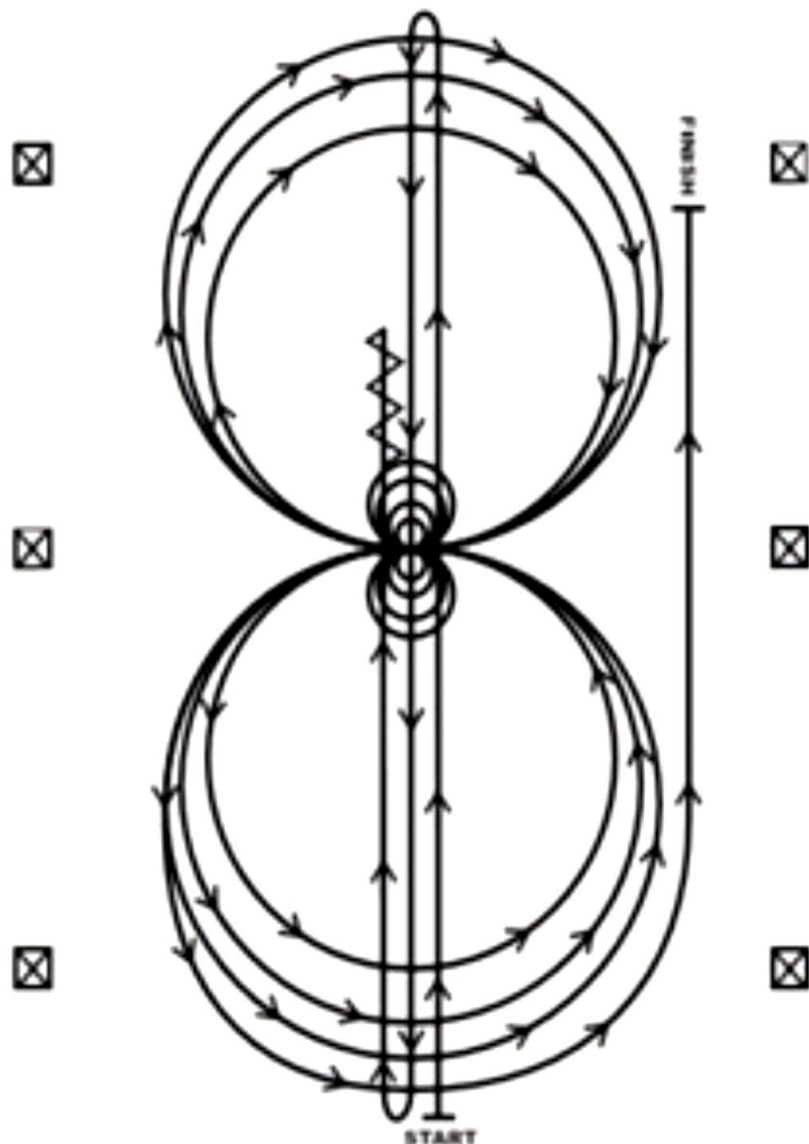

1. Zahájení cvalem ke vzdálenému konci arény, minout koncovou značku a udělat levý rollback. Bez prodlevy.
2. Pokračovat cvalem k protilehlému konci arény, minout koncovou značku a udělat pravý rollback. Bez prodlevy.
3. Pokračovat cvalem minout středovou značku a udělat zastavení skluzem. Zacouvat na střed arény nebo alespoň 3 m. Prodleva.
4. Dokončit čtyři spiny vpravo. Prodleva.
5. Dokončit čtyři a čtvrt spinu vlevo tak, aby kůň stál čelem k levému hrazení arény. Prodleva.
6. Zahájení cvalem na levou nohu, dokončit tři kruhy vlevo – první velký rychlý, druhý kruh malý, pomalý a třetí velký, rychlý. Přeskok ve středu arény.
7. Pokračovat tři kruhy vpravo – první kruh velký, rychlý, druhý malý, pomalý a třetí velký, rychlý. Přeskok ve středu arény.
8. Pokračovat velký rychlý kruh vlevo, ale neuzavírejte jej. Cvalem přímo k pravé straně arény minout středovou značku a udělat zastavení skluzem, alespoň 6 m od stěny(hrazení) arény. Následuje prodleva, která signalizuje ukončení úlohy.

Před určeným rozhodčím jezdec musí sesednout a sundat koni uzdečku.

# HUNT SEAT EQUITATION

C - 353 MLÁDEŽ, C - 453 OTEVŘENÁ

14.05.2023  
KRÁLOVICKÝ DVŮR

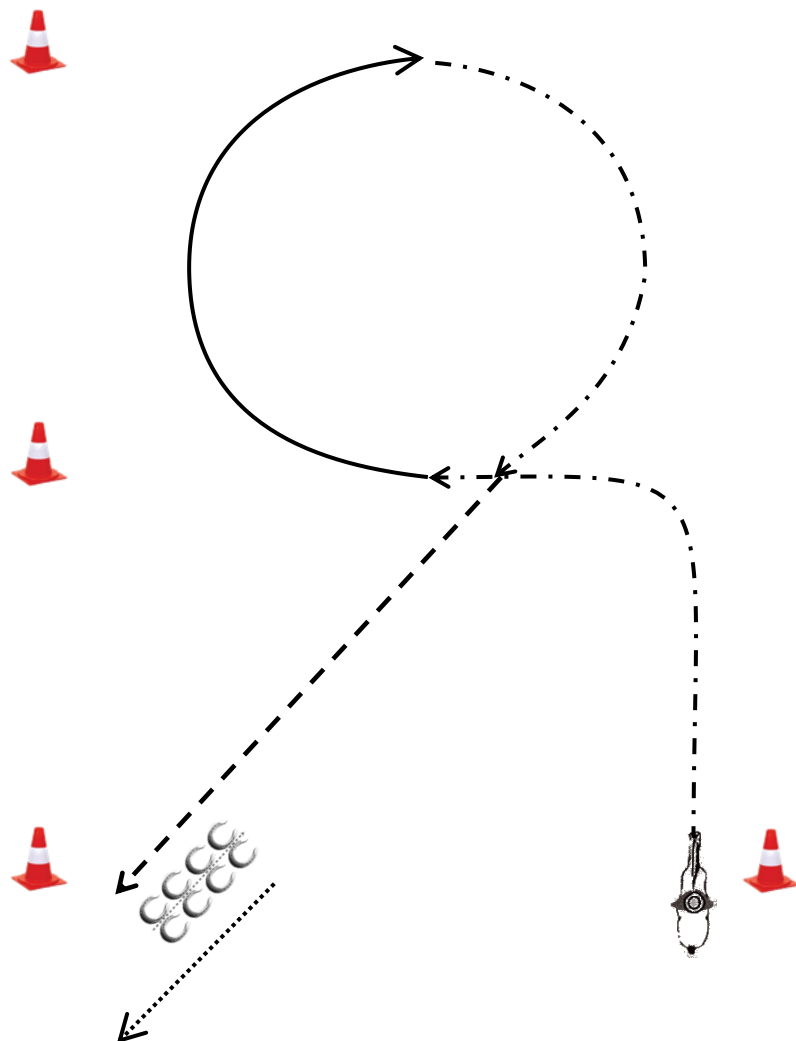

## PŘIPRAVTE SE U KUŽELE

1. Lehký klus pravá diagonála
2. Pravý cval půlkruhu
3. Lehký klus levá diagonála dle nákresu
4. Pracovní klus ke kuželu, zastavit
5. Couvání
6. Odchod krokem

KROK .....

PRAC. KLUS - - - - -

LEHKÝ KLUS - - - - -

CVAL \_\_\_\_\_

COUVÁNÍ



# HUNT SEAT EQUITATION

B - 353 MLÁDEŽ, B - 453 OTEVŘENÁ

14.05.2023  
KRÁLOVICKÝ DVŮR

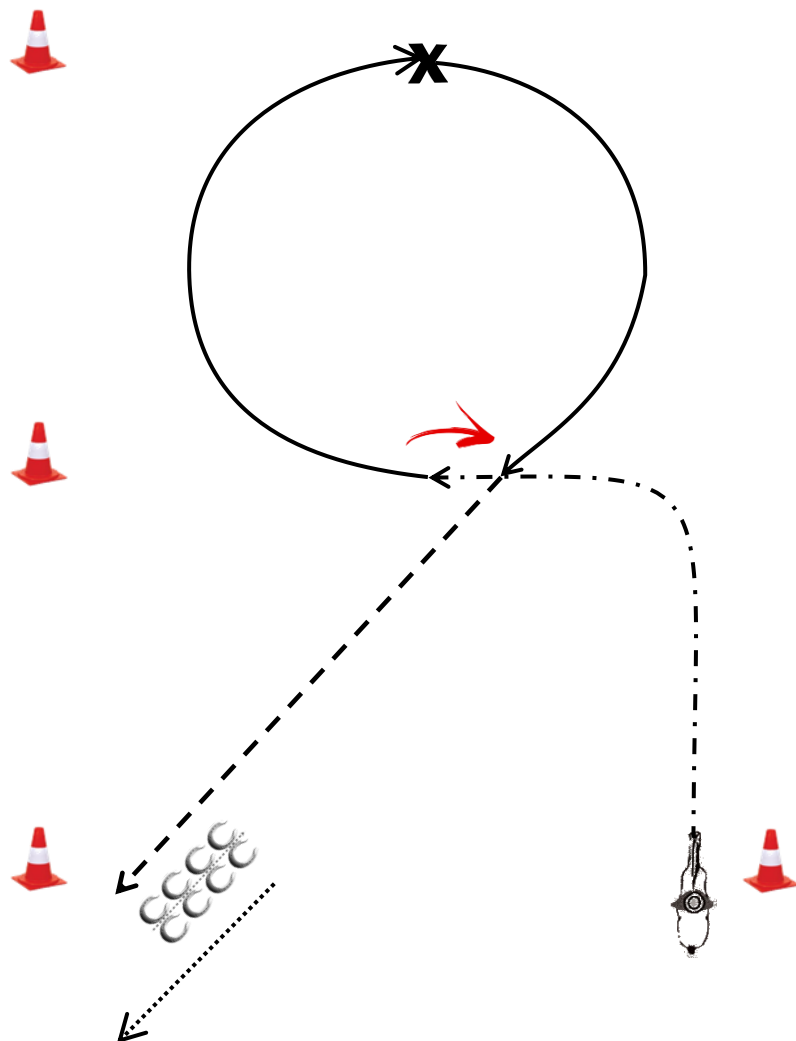

## PŘIPRAVTE SE U KUŽELE

1. Lehký klus pravá diagonála, zastavit
2. 1 obrat vpravo kolem zádi
3. Pravý cval půlkruhu
4. Přeskok jednoduchý nebo letmý
5. Levý cval půlkruhu
6. Pracovní klus ke kuželu, zastavit
7. Couvání
8. Odchod krokem

KROK .....

PRAC. KLUS - - - - -

LEHKÝ KLUS - - - - -

CVAL \_\_\_\_\_

COUVÁNÍ C C C C C

OBRAT 

PŘESKOK X

