

# WRC ČELADNÁ 17.7.2021

## **Reining**

Reining D - #8

Mládež – pro jezdce ve věku 12 – 18 let na koních ve věku 4 a více let#5

Junior – pro všechny jezdce na koních ve věku 4 – 5 let#6

Amatér – pro jezdce se statusem amatér na koních ve věku 4 a více let#11

Senior –pro všechny jezdce na koních věku 6 a více let#10

## **Superhorse**

PATTERN 2

## **Western Riding open**

PATTERN 1

## **Western Riding mládež**

PATTERN 1

## **Western Riding open D**

PATTERN 3

## **Ranch Raiding open**

PATTERN 2

## **Ranch Raiding mládež**

PATTERN 1

## **Ranch Raiding open D**

PATTERN 2

# Showmanship at halter mládež a amater

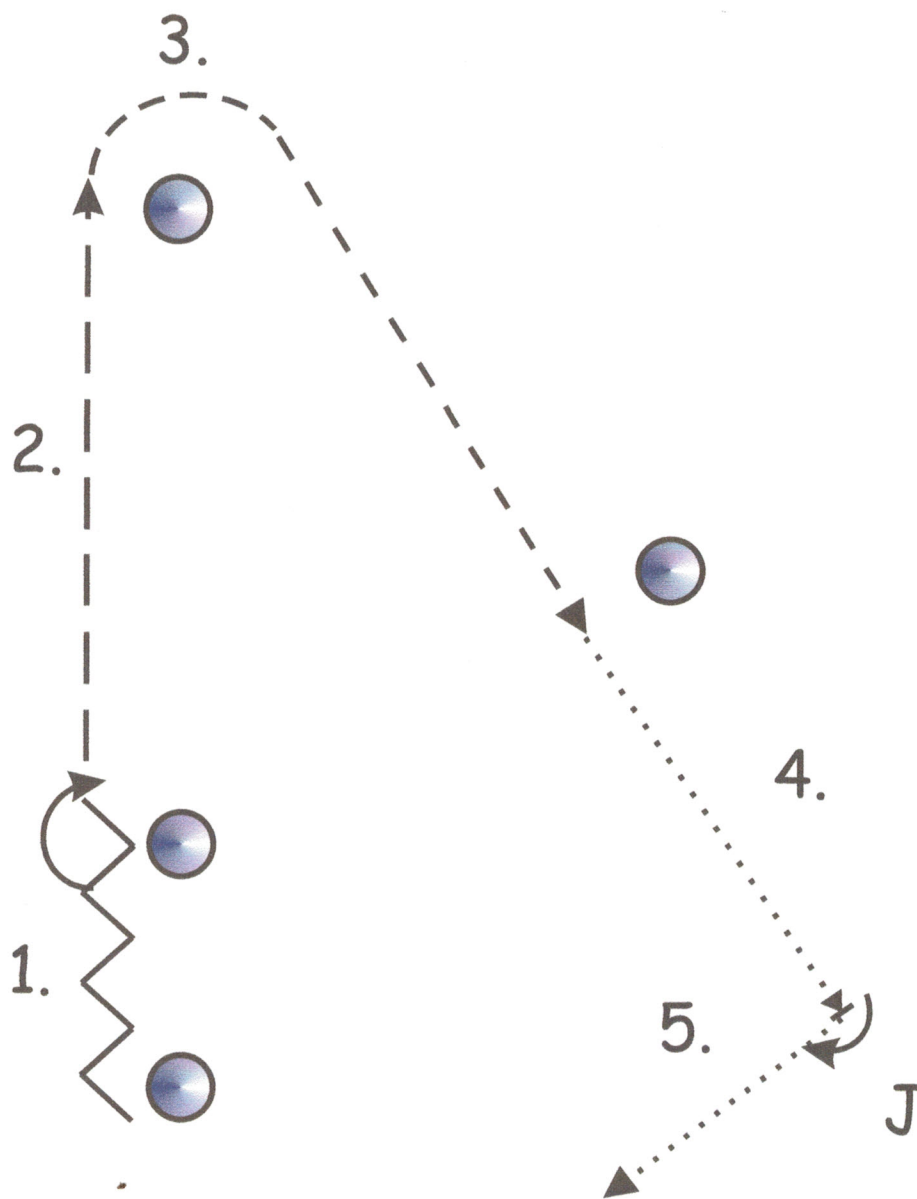

- ..... krok
- - - - klus
- ∩∩∩∩ couvání

1. Couvání, obrat 180°
2. prodloužený klus,
3. klus,
4. krok, stop, inspekce
5. obrat 90°, krok

# Showmanship at halter open

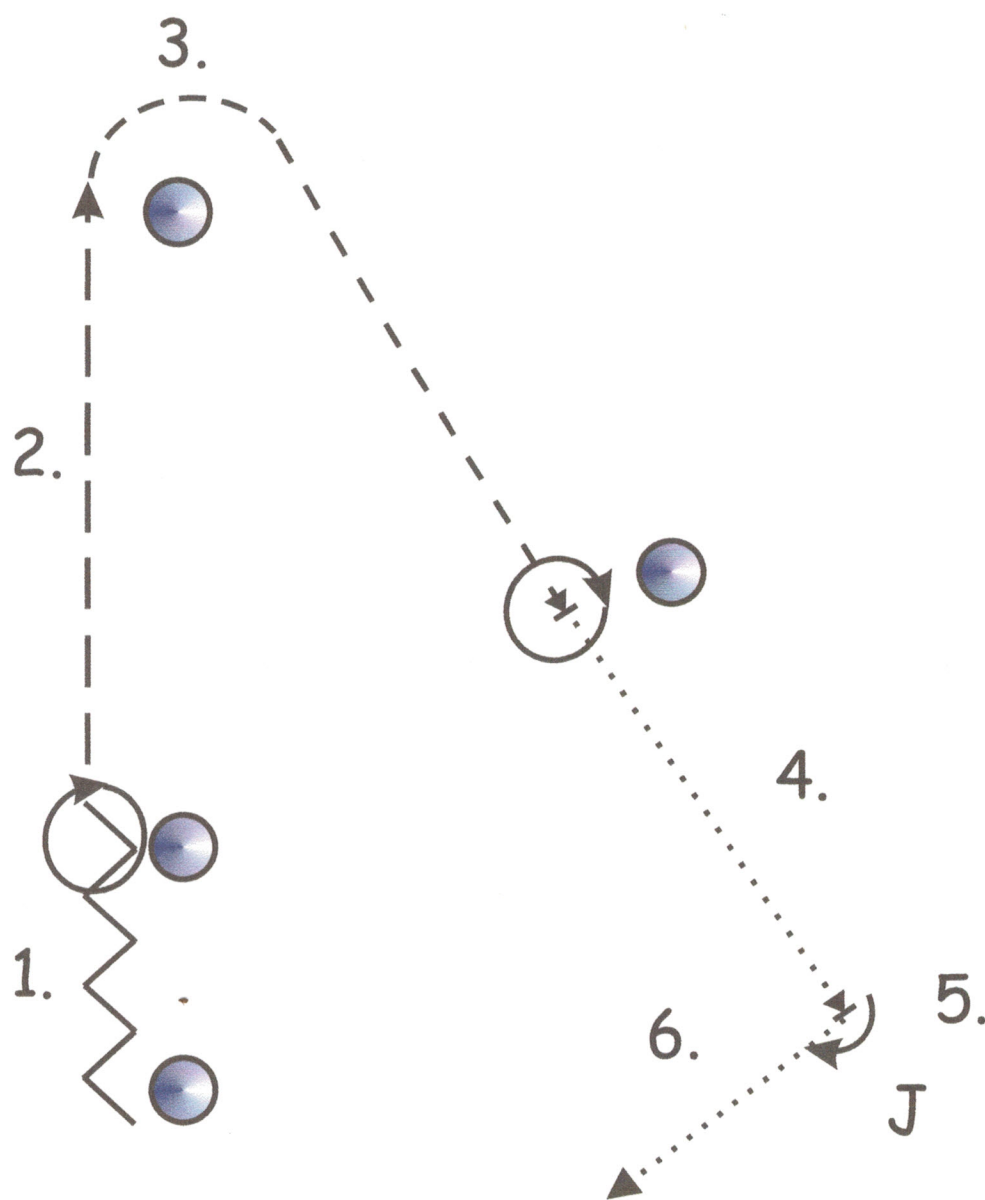

- ..... krok
- - - - - klus
- ∩∩∩∩∩ couvání

1. Couvání, obrat 1 1/2
2. Prodloužený klus,
3. Klus,
4. Stop, obrat 360°
5. Krok, stop, inspekce
6. Obrat 90°, krok

# Showmanship at halter open D

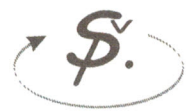
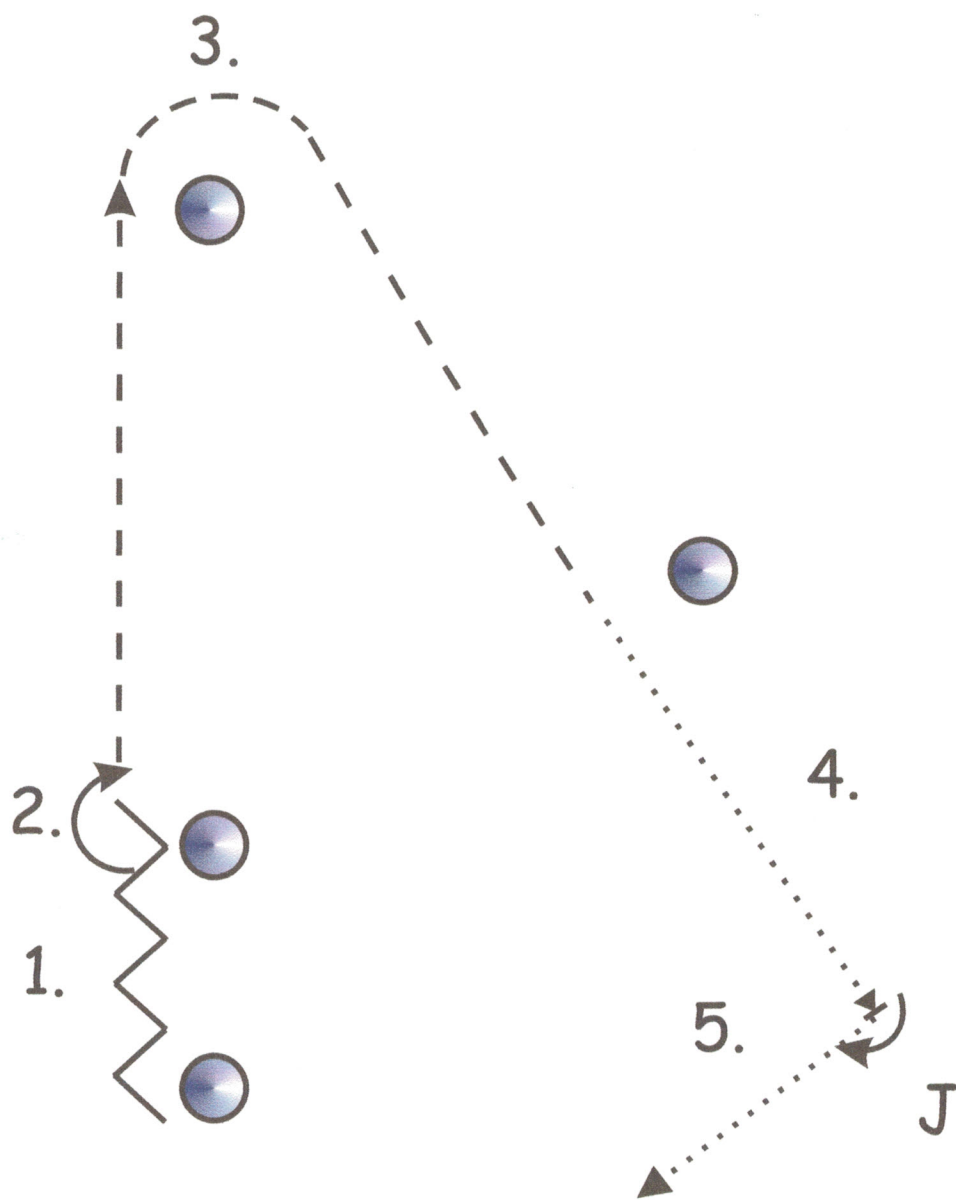

- ..... krok
- - - - klus
- ~~~~~ couvání

1. Couvání,
2. Obrat 90°
3. Klus, krok,
4. Stop, inspekce
5. obrat 90°, krok

# Showmanship at halter pidilidi

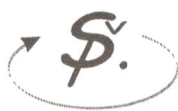
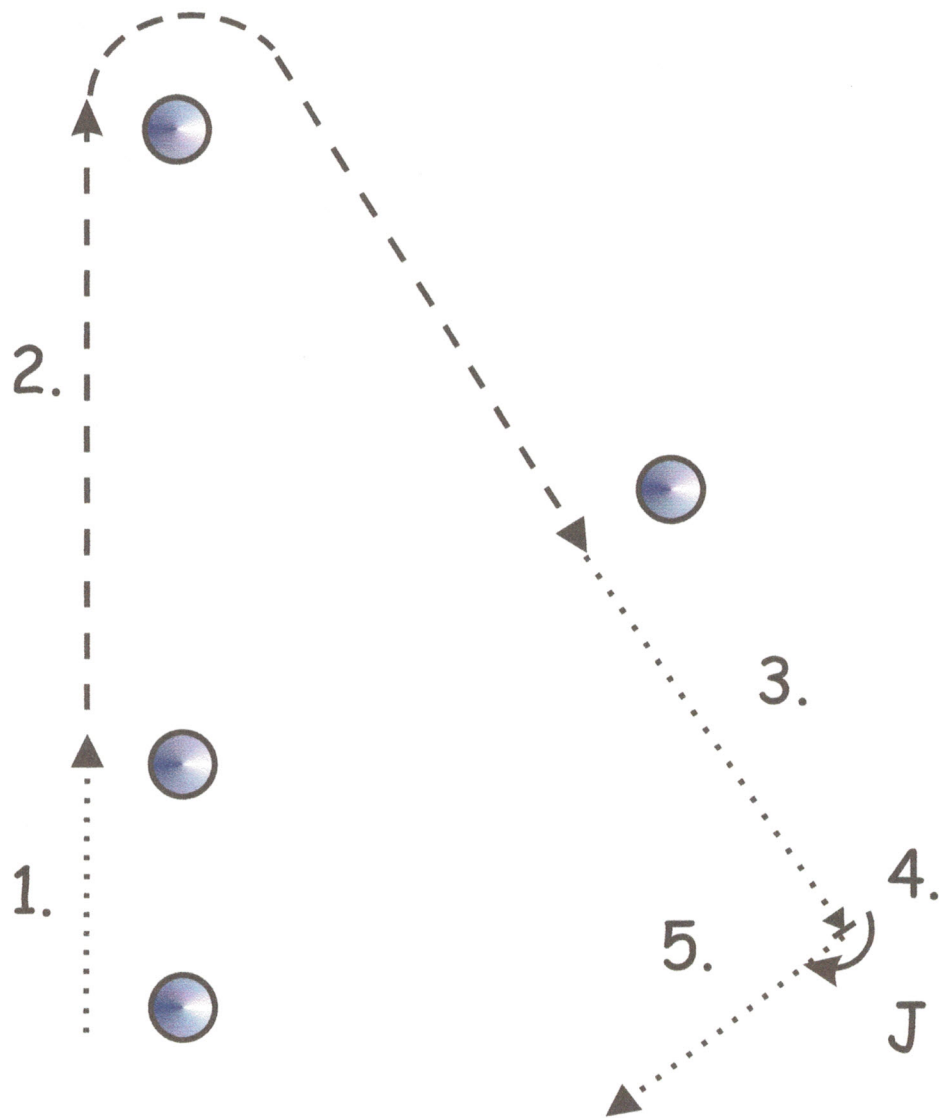

- ..... krok
- - - - klus
- ∩∩∩∩ couvání

1. Krok
2. Klus,
3. Krok
4. Stop, inspekce
5. Obrat 90°, krok

# Trail amater a senior

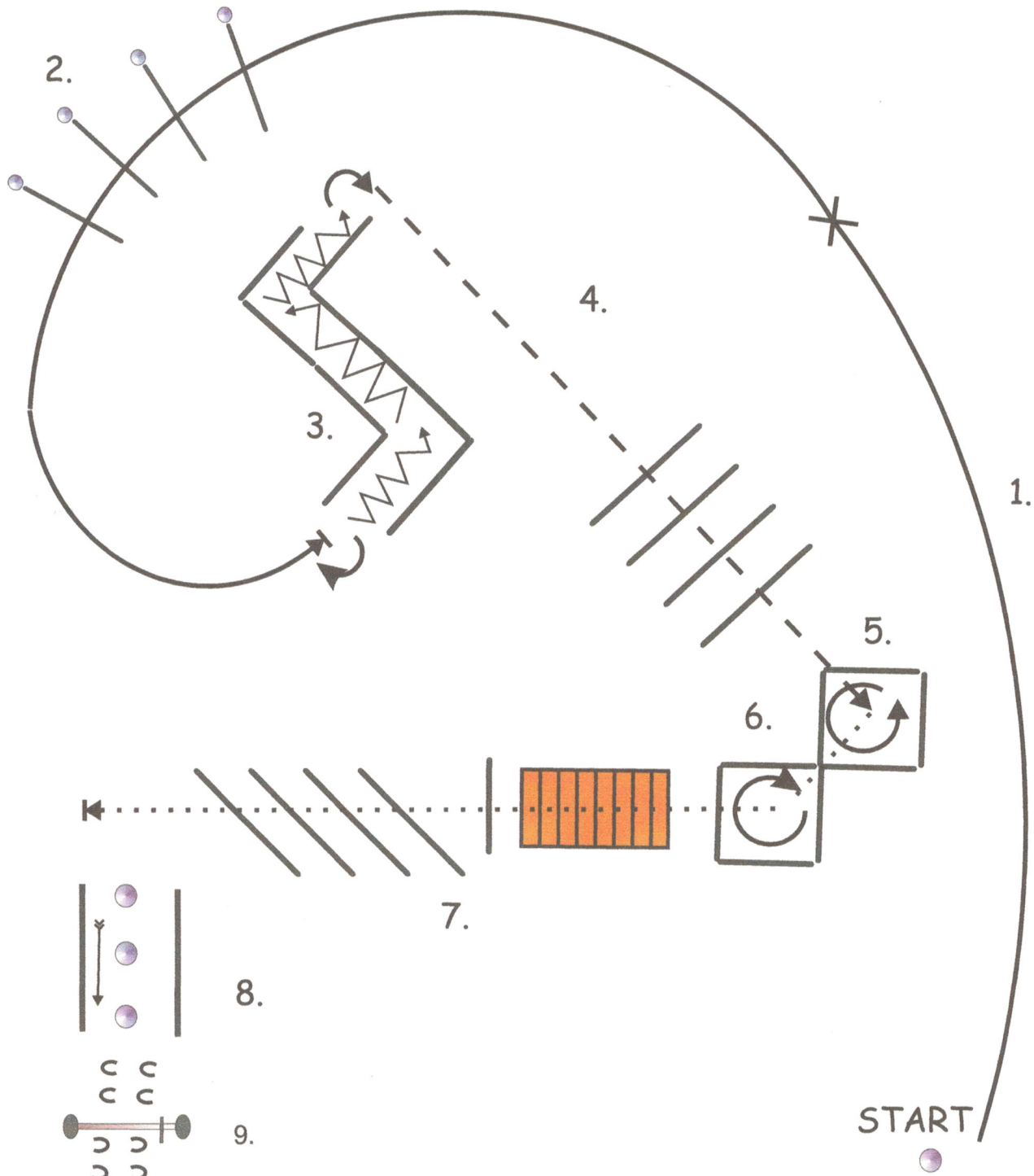

- ..... Krok
- Klus
- Cval
- ⋈ Couvání

1. pravý cval, jednoduchý nebo letmý preskok,
2. levý cval, kavalety
3. stop, libovolný obrat, couvání
4. obrat vpravo, klus, kavalety,
5. klus do ctverce, obrat 270° vlevo
6. prechod do ctverce 2, obrat vpravo 405°
7. krok, most, kavalety, stop
8. sidepass vlevo nad kužely
9. branka couváním

# Trail mládež a junior

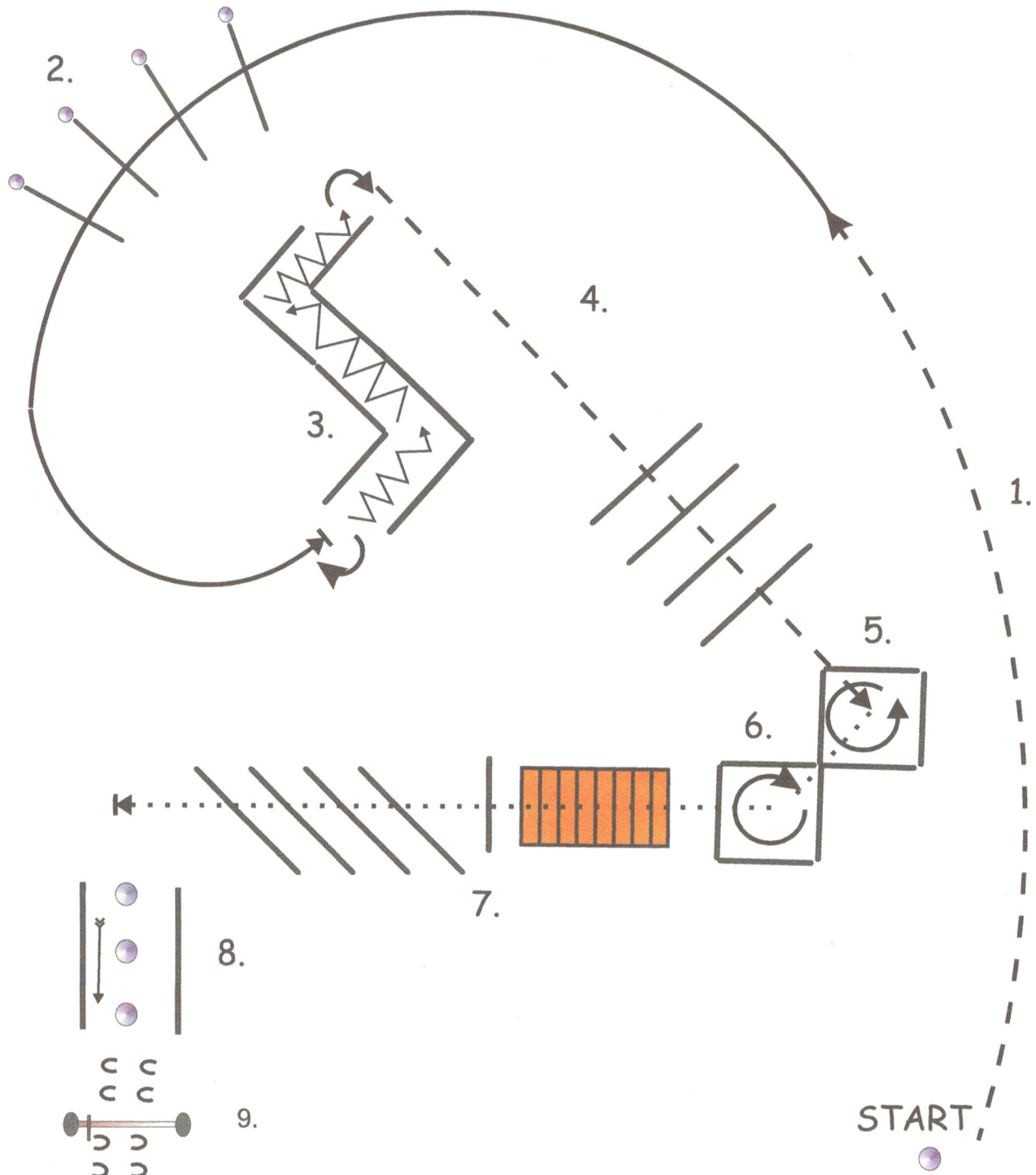

- ..... Krok
- Klus
- Cval
- ~~~~~ Couvání

1. klus
2. levý cval, kavalety
3. stop, libovolný obrat, couvání
4. obrat vpravo, klus, kavalety,
5. klus do ctverce, obrat 270° vlevo
6. prechod do ctverce 2, obrat vpravo 405°
7. krok, most, kavalety, stop
8. sidepass vlevo nad kužely
9. branka

# In Hand Trail amater + D open

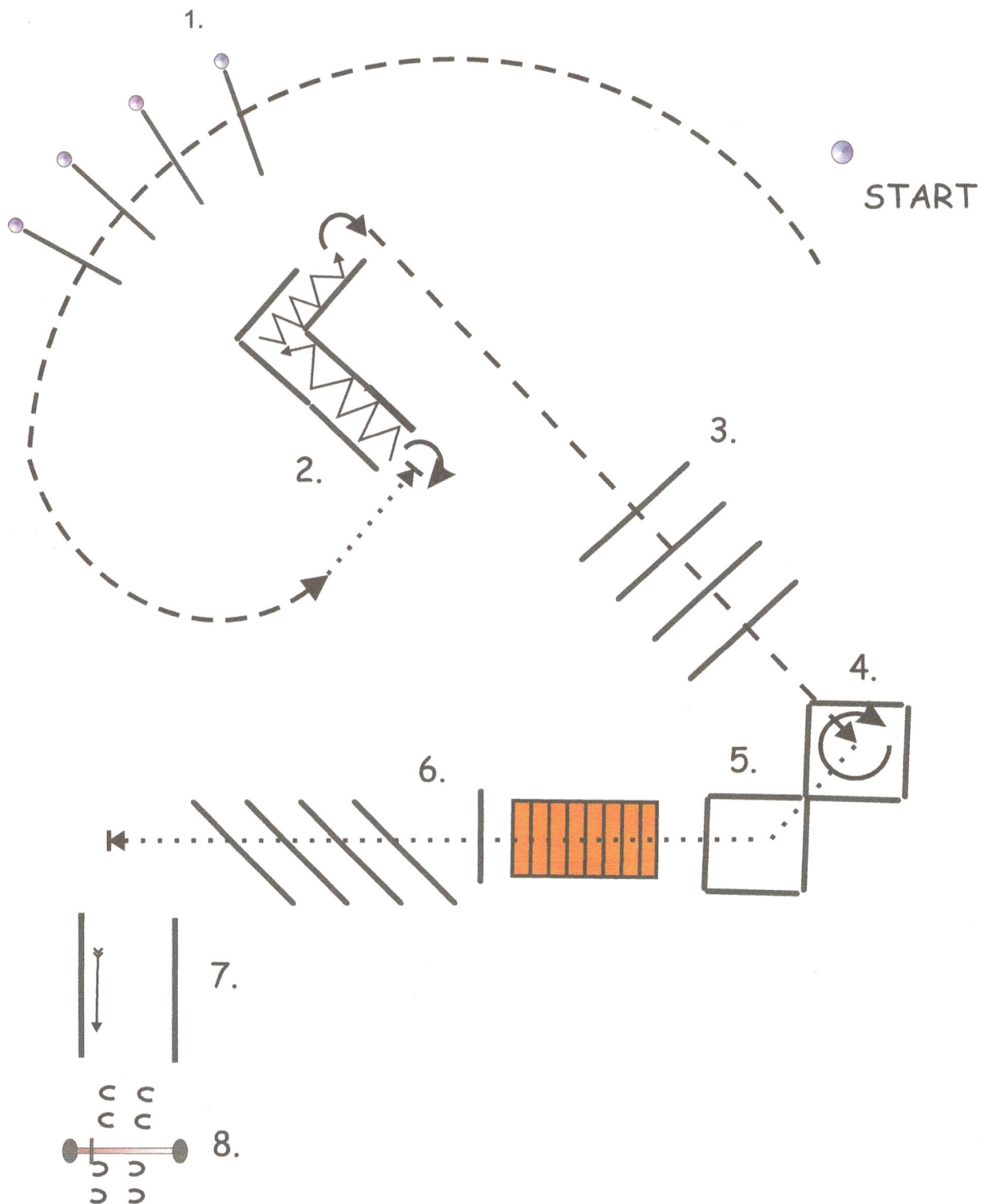

1. klus, kavalety, krok
2. stop, obrat vpravo, couvání
3. obrat vpravo, klus, kavalety
4. klus do ctverce, obrat 450° vlevo
5. krok přes ctverec 2
6. krok, most, kavalety, stop
7. Sidepass vlevo
8. branka

- ..... Krok
- Klus
- Cval
- ⚡ Couvání



# In Hand Trail open

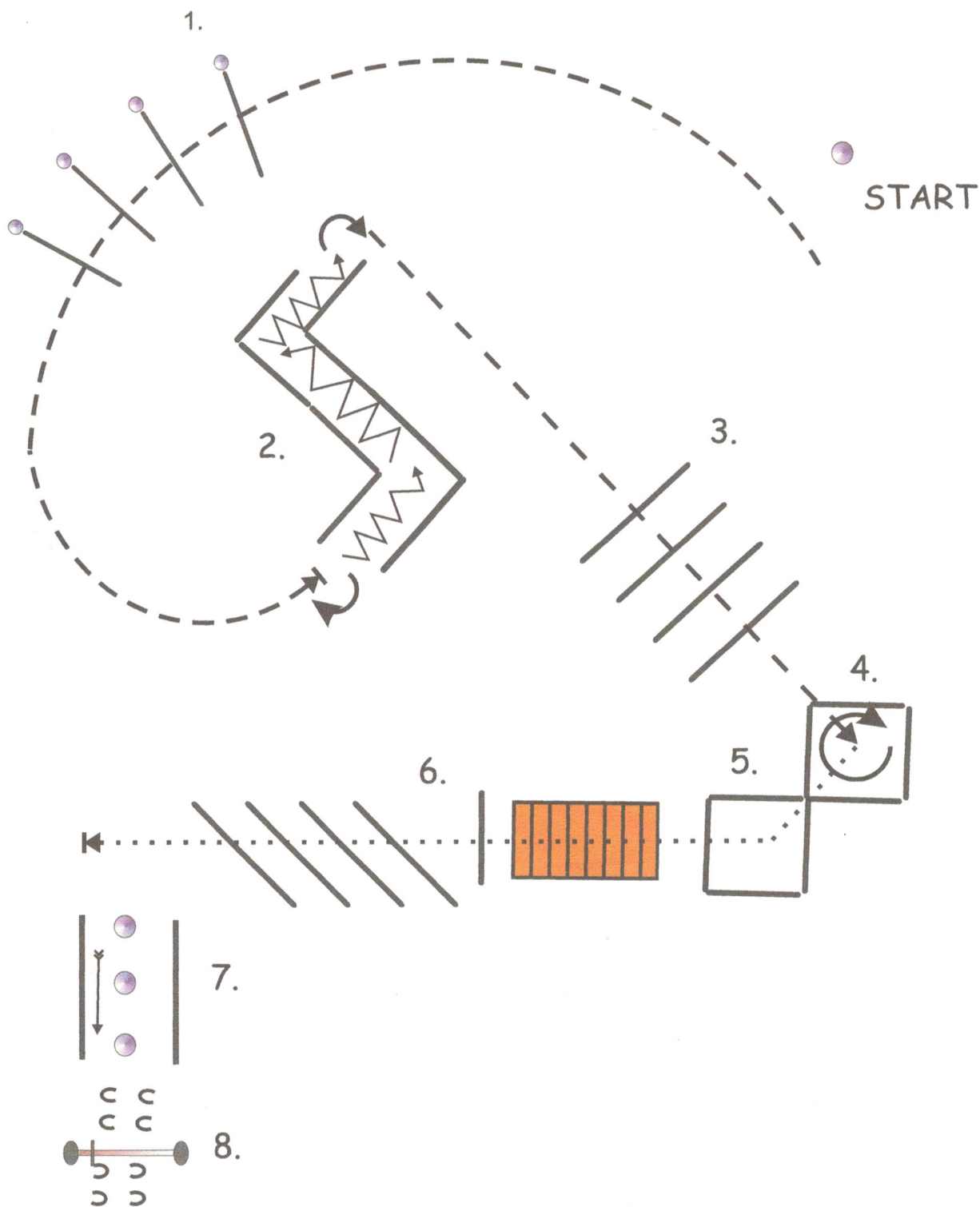

- ..... Krok
- Klus
- Cval
- ⚡ Couvání

1. klus, kavalety
2. stop, obrat vpravo, couvání
3. obrat vpravo, klus, kavalety
4. klus do ctverce, obrat 450° vlevo
5. krok přes čtverec 2
6. krok, most, kavalety, stop
7. sidepass vlevo nad kužely
8. Branka

# Western Horsemanship Pidilidi

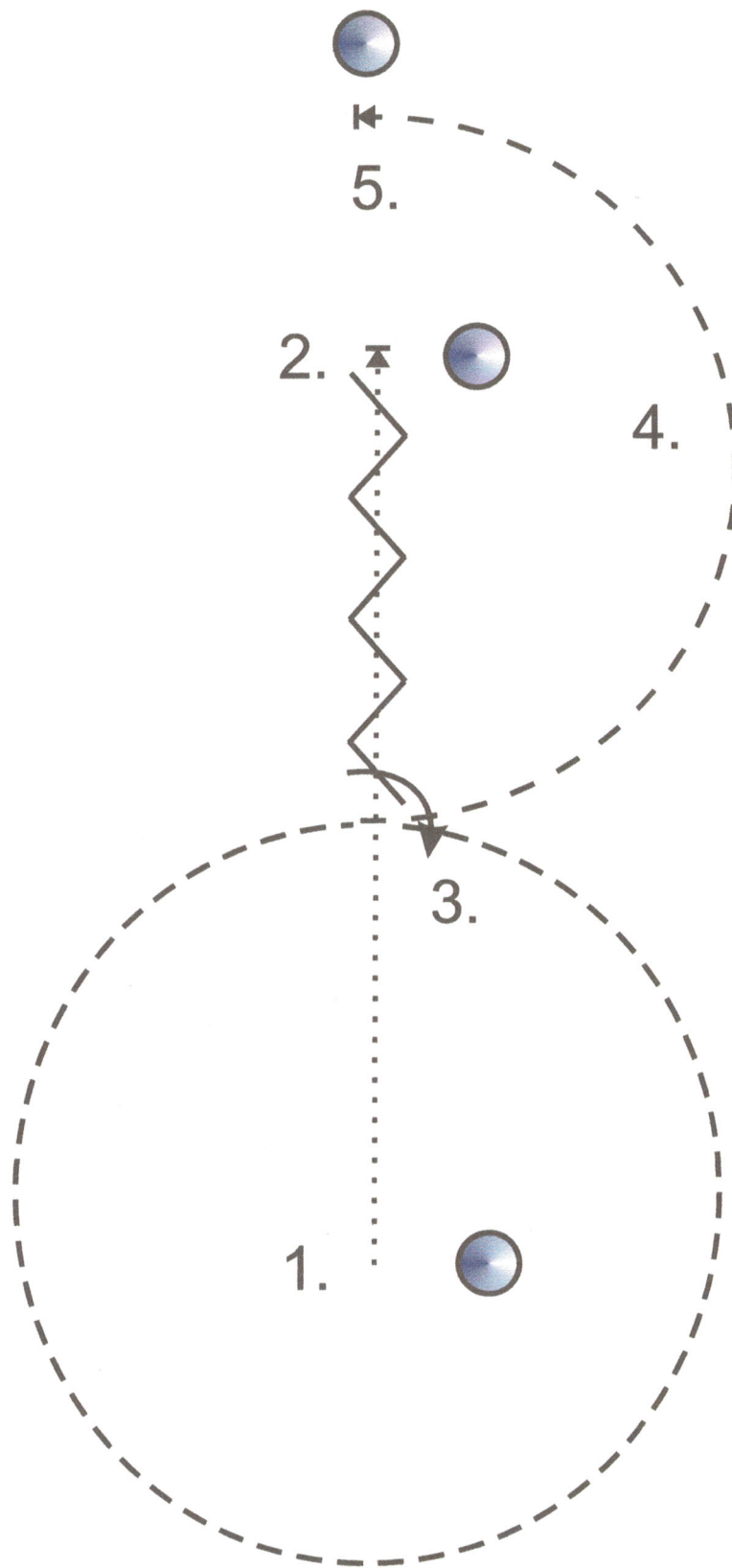

- ..... krok
- ..... klus
- cval
- ⚡ couvání

- 1. krok
- 2. stop, couvání
- 3. obrat vpravo 90°
- 4. klus
- 5. klus, stop

# Western Horsemanship Open

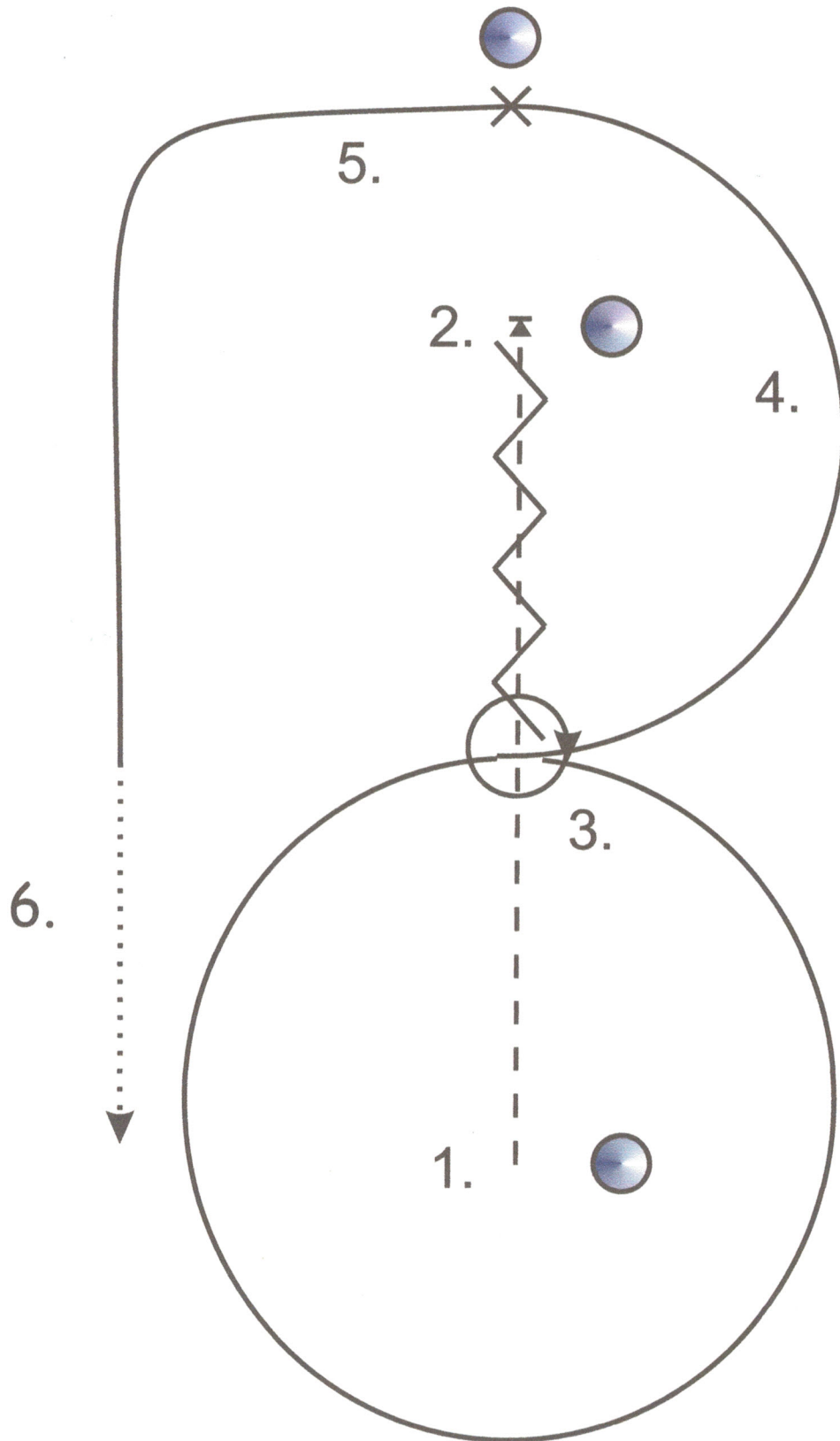

- ..... krok
- ..... klus
- cval
- ⚡ couvání

1. prodloužený klus
2. stop, couvání
3. obrát vpravo 450°, pravý cval
4. kontrakcval
5. jednoduchý nebo letmý přeskok, levý cva
6. Krok

# Western Horsemanship Amater a Mládež

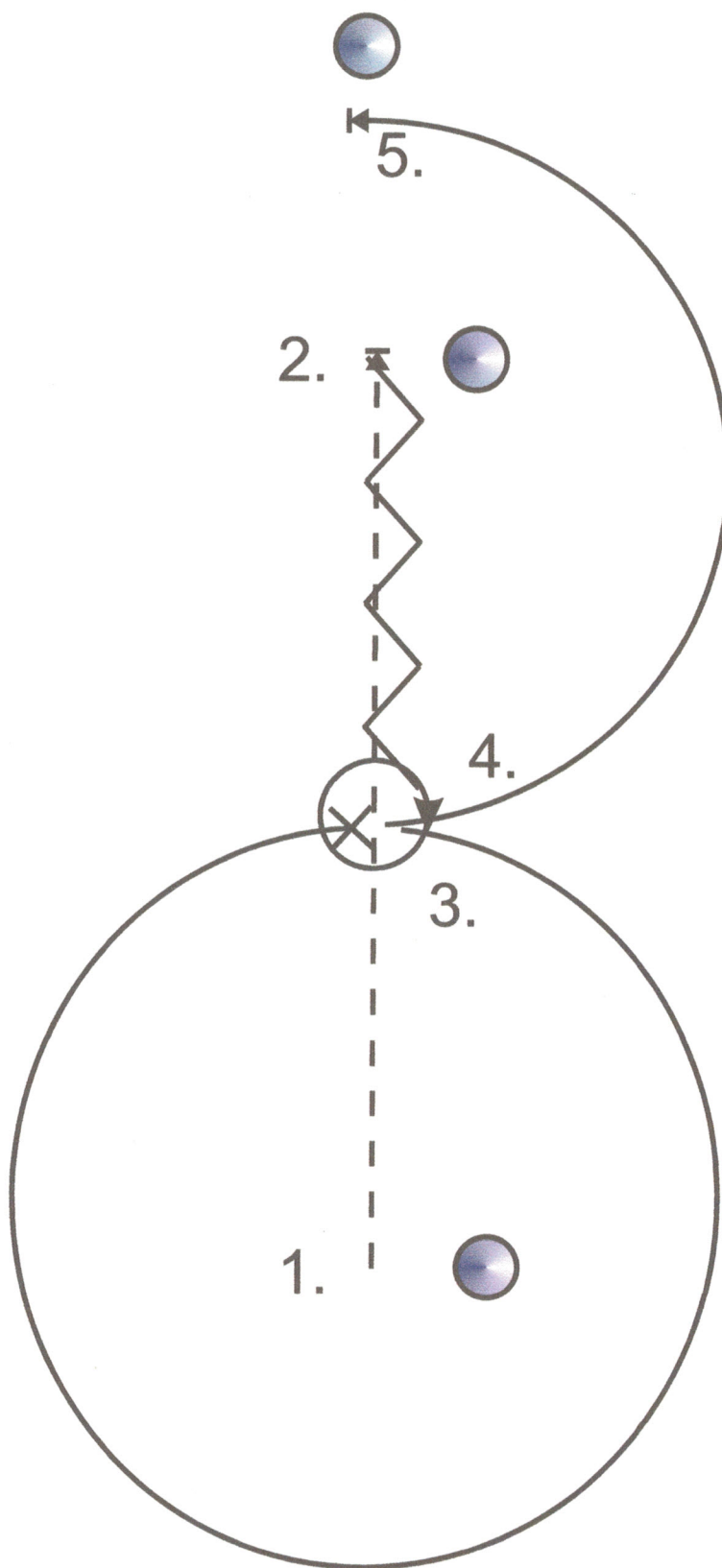

- ..... krok
- ..... klus
- cval
- ⚡ couvání

- 1. klus
- 2. stop, couvání
- 3. obrat vpravo 45°, pravý cval
- 4. jednoduchý nebo letmý přeskok, levý cval
- 5. stop

# Western Horsemanship Open D

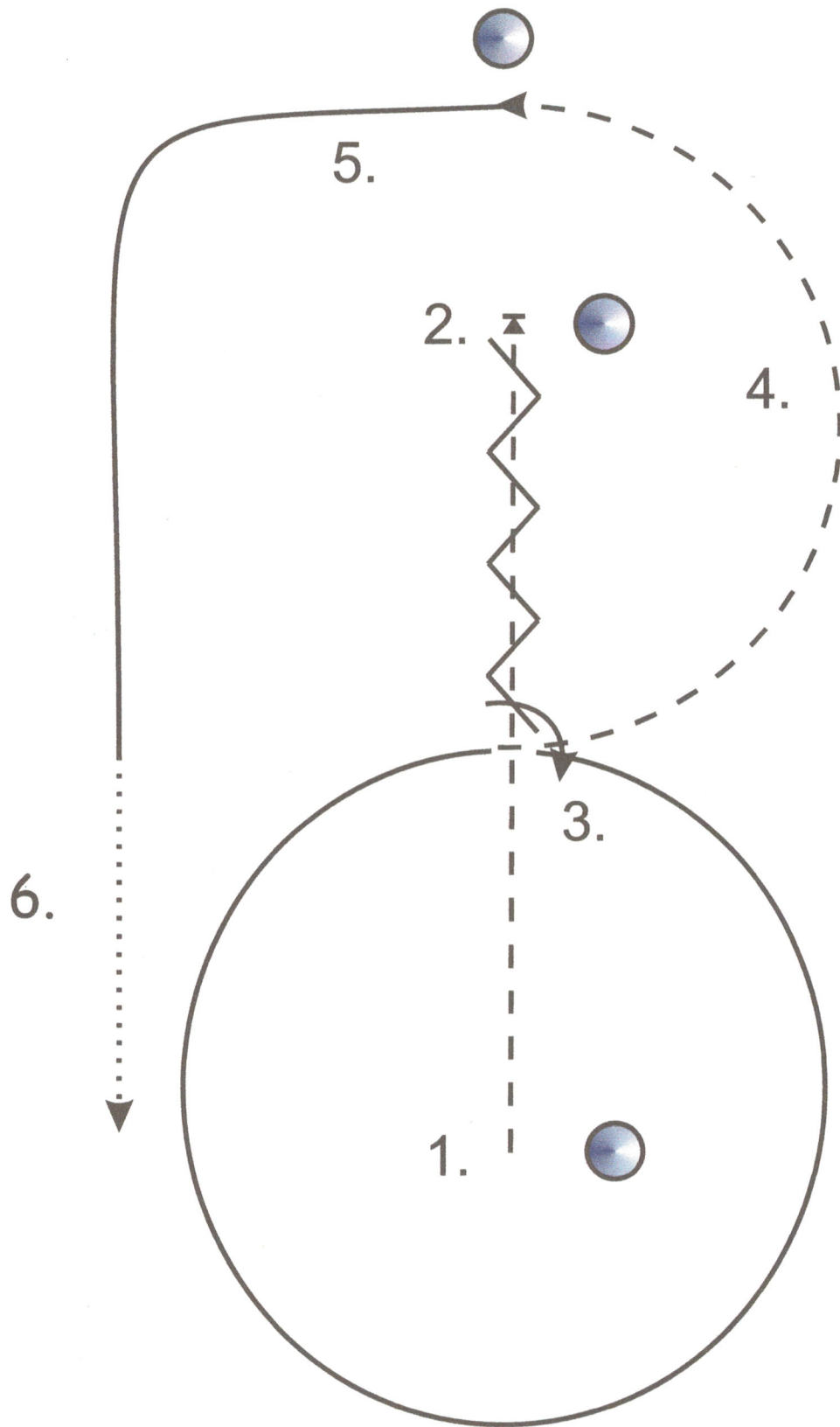

- ..... krok
- ..... klus
- cval
- ~~~~~ couvání

1. klus
2. stop, couvání
3. obrat vpravo 90°, pravý cval
4. klus
5. levý cval
6. Krok

# Hunt Seat Equitation Open, Mládež

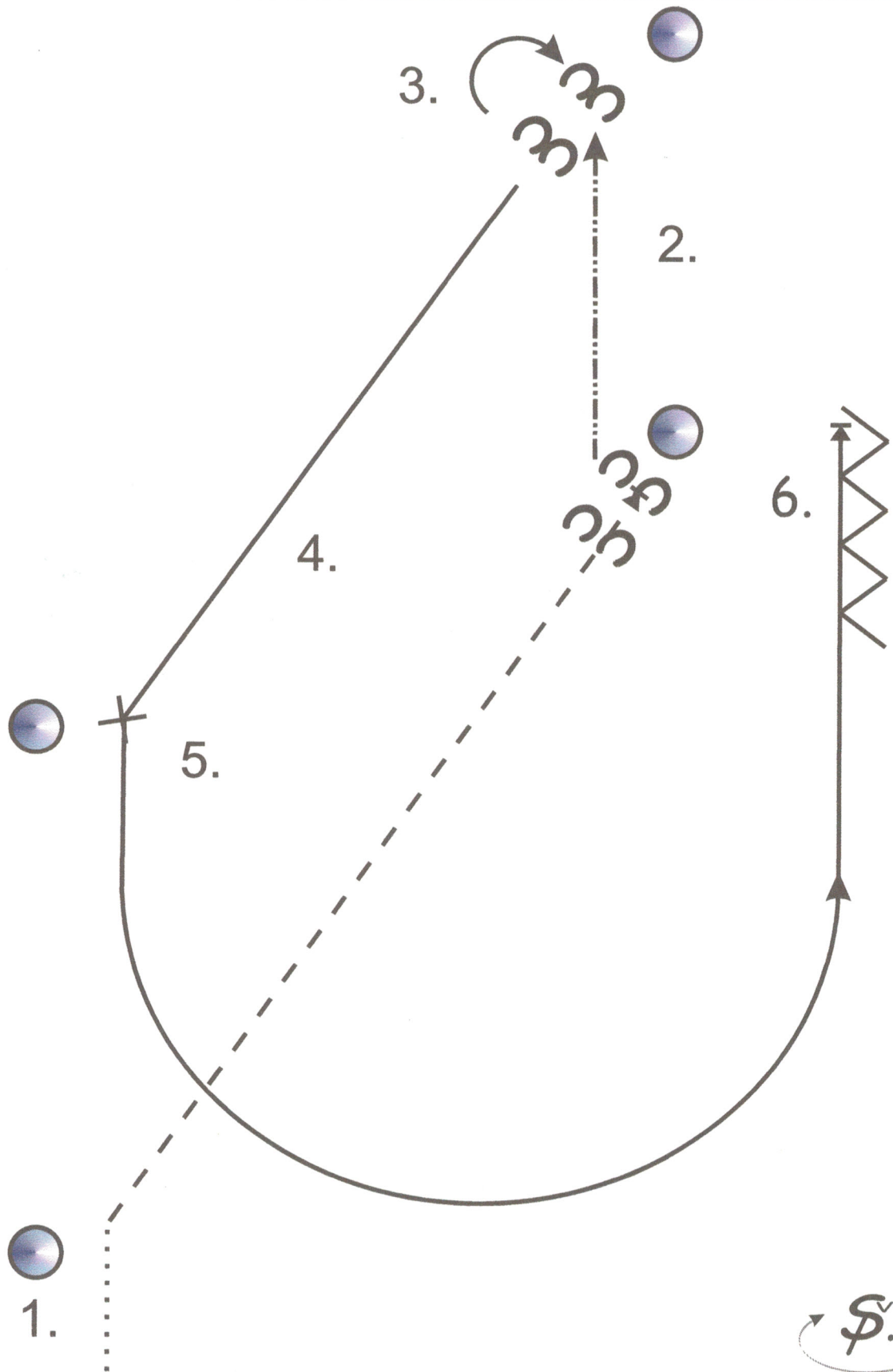

- ..... krok
- ..... klus
- cval
- - - - - poloviční překrok
- ⌋⌋⌋⌋ couvání

1. krok, klus pravá ruka
2. stop, poloviční překrok
3. obrat kolem předku 180° od pravé holeně
4. pravý cval
5. Jednoduchý nebo letmý přeskok, levý cval
6. stop, couvání min. 3 m

