



SMART RANCH

# Spin To Win II

10. 6. 2022 - 12. 6. 2022

## WRC:

### Reining

B: Mládež # 3  
B: Junior # 8  
B: Amatér # 10  
B: Senior # 12

### Superhorse

B: Otevřená # 1

### Ranch Riding

D: Otevřená # 12  
C: Otevřená # 10  
B: Mládež # 7  
B: Otevřená # 13

### Western Riding

B: Otevřená # 1

## NRHA:

Open # 9  
Limited Open # 12  
Non Pro # 10  
Limited Non Pro # 5  
Novice Horse Open L1 # 6  
Novice Horse Non Pro L1 # 3  
SBH 5&under Open # 5

SBH 5&under Non Pro # 8  
Youth 13&under # 2  
Youth 14-18 # 2  
Youth Unrestricted # 6  
Rookie L1 # 4  
Rookie L2 # 4

## ČJF:

Futurity 1 # 5  
Mládež 1 # 3  
Junior 1 # 5  
Amatér 1 # 3  
Senior 1 # 9

Futurity 2 # 8  
Mládež 2 # 6  
Junior 2 # 8  
Amatér 2 # 5  
Senior 2 # 6

## Ostatní:

Any horse & any rider (reining) # 15  
Jackpot Reining # 14  
Jackpot Ranch Riding # 9

## Legenda:

.....

Krok

-----

Klus

.....

Prodloužený klus

————

Cval

————  
X

Přeskok

CCCC  
CCCC

Couvání

↑ E E

Ustupování

(A) ▲

Kužel

↻

Obrat

●

Rozhodčí



SMART RANCH

# Spin To Win II

Závody WRC: B + C + D

## Showmanship At Halter Open B

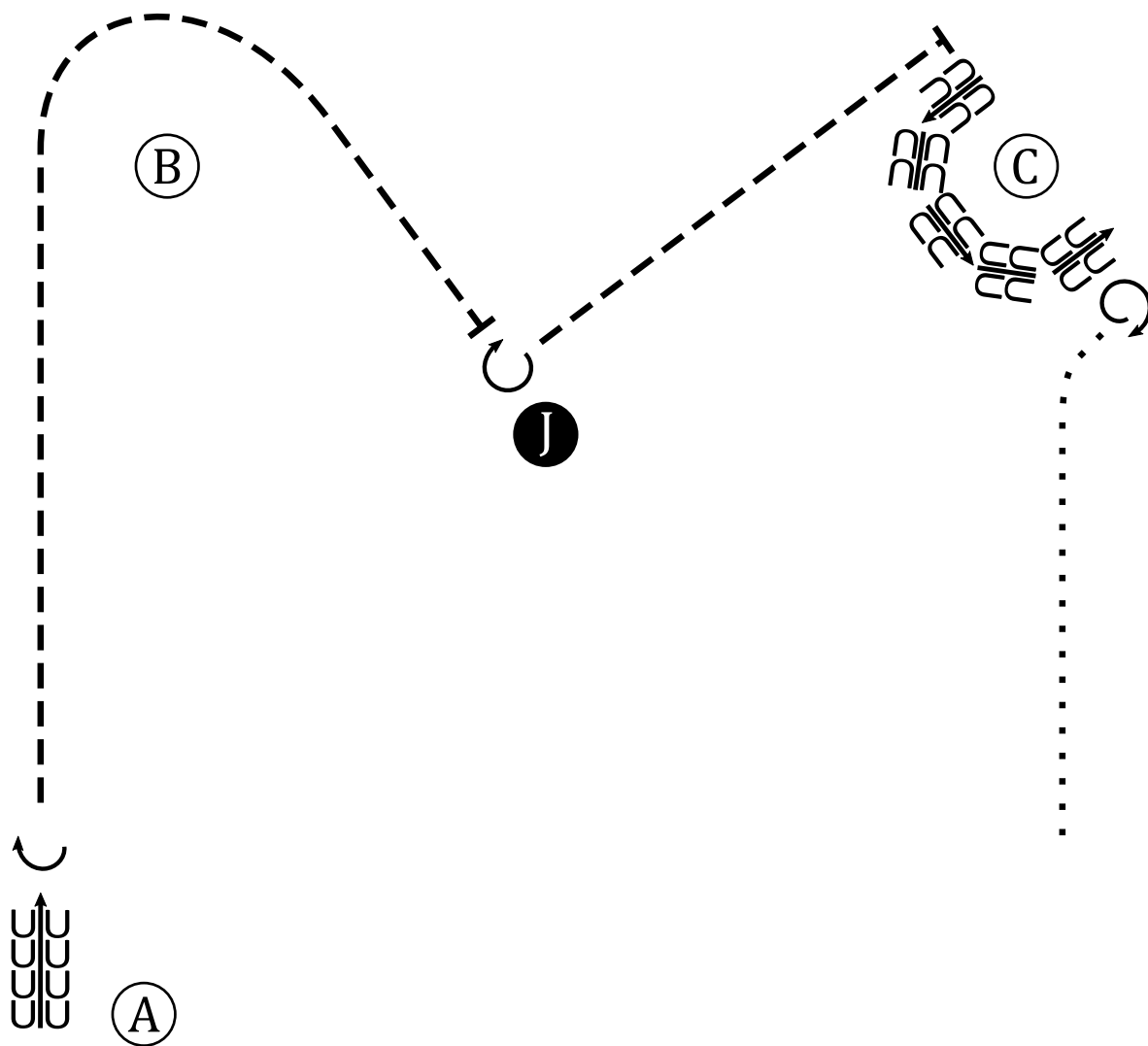

1. Zacouvat 2 koňské délky
2. ½ obratu vpravo
3. Klus, zastavit
4. Set up
5. Inspekce
6. ¾ obratu vpravo
7. Klus
8. Zacouvat dle nákresu
9. 1 obrat vpravo
10. Krok



SMART RANCH

# Spin To Win II

Závody WRC: B + C + D

## Showmanship At Halter Mládež, Amatér

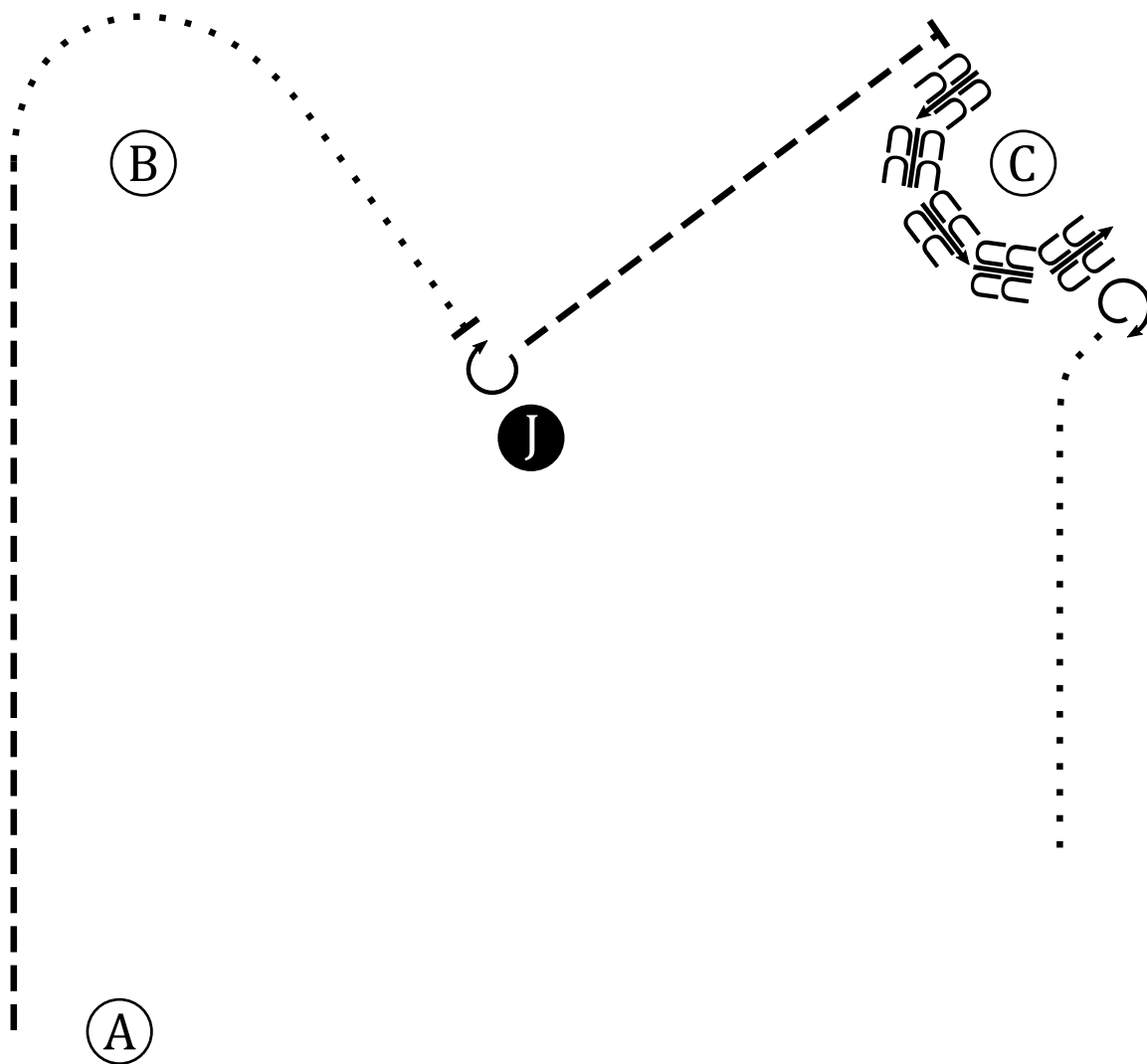

1. Klus
2. Krok, zastavit
3. Set up
4. Inspekce
5.  $\frac{3}{4}$  obratu vpravo

6. Klus, zastavit
7. Zacouvat dle nákresu
8. 1 obrat vpravo
9. Krok



SMART RANCH

# Spin To Win II

Závody WRC: B + C + D

## Showmanship At Halter Open C, D

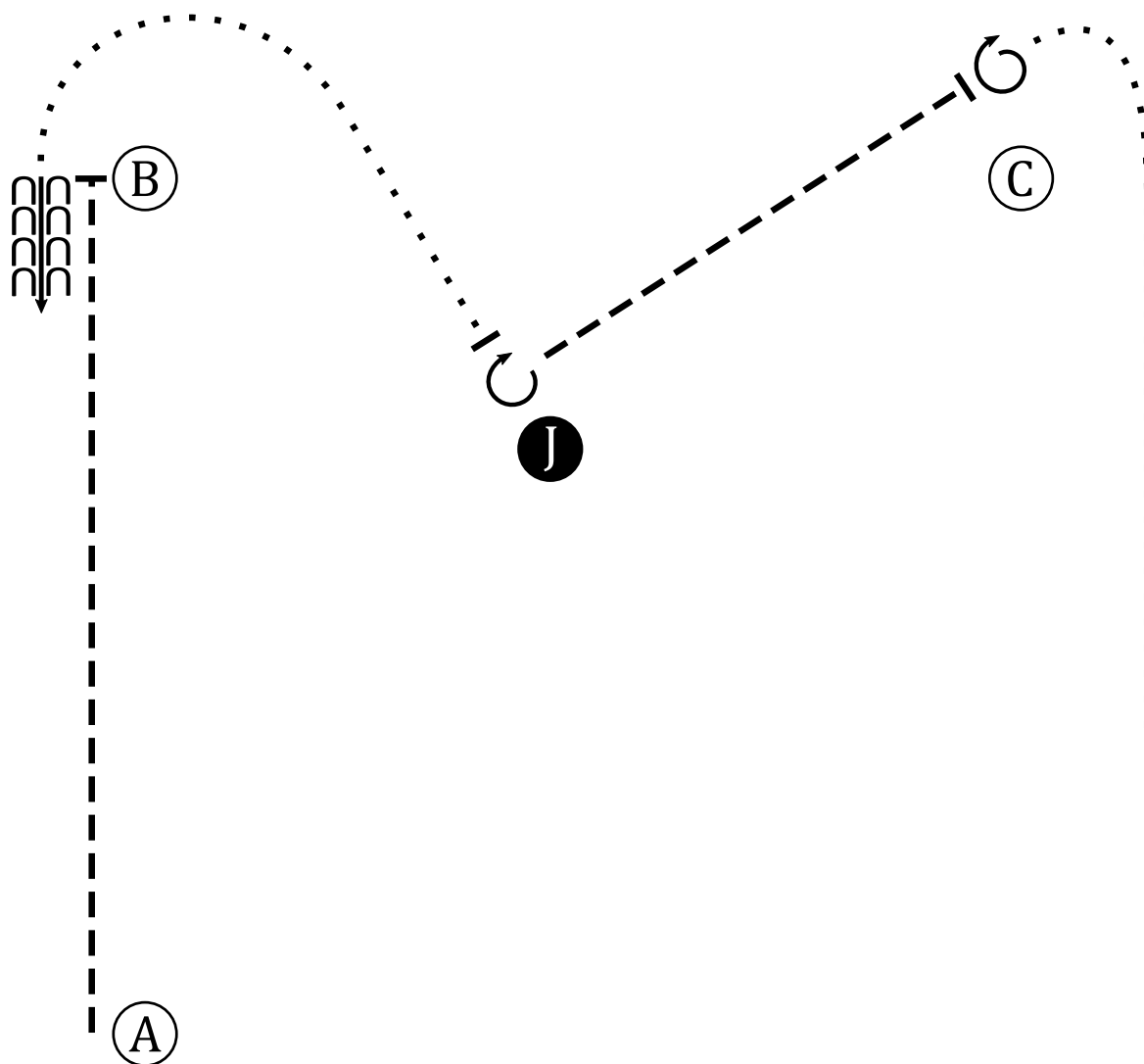

1. Klus, zastavit
2. Zacouvat 2 koňské délky
3. Krok, zastavit
4. Set up
5. Inspekce

6.  $\frac{3}{4}$  obratu vpravo
7. Klus, zastavit
8. 1 obrat vpravo
9. Krok



SMART RANCH

# Spin To Win II

Závody WRC: B + C + D

## Showmanship At Halter Pidilidi

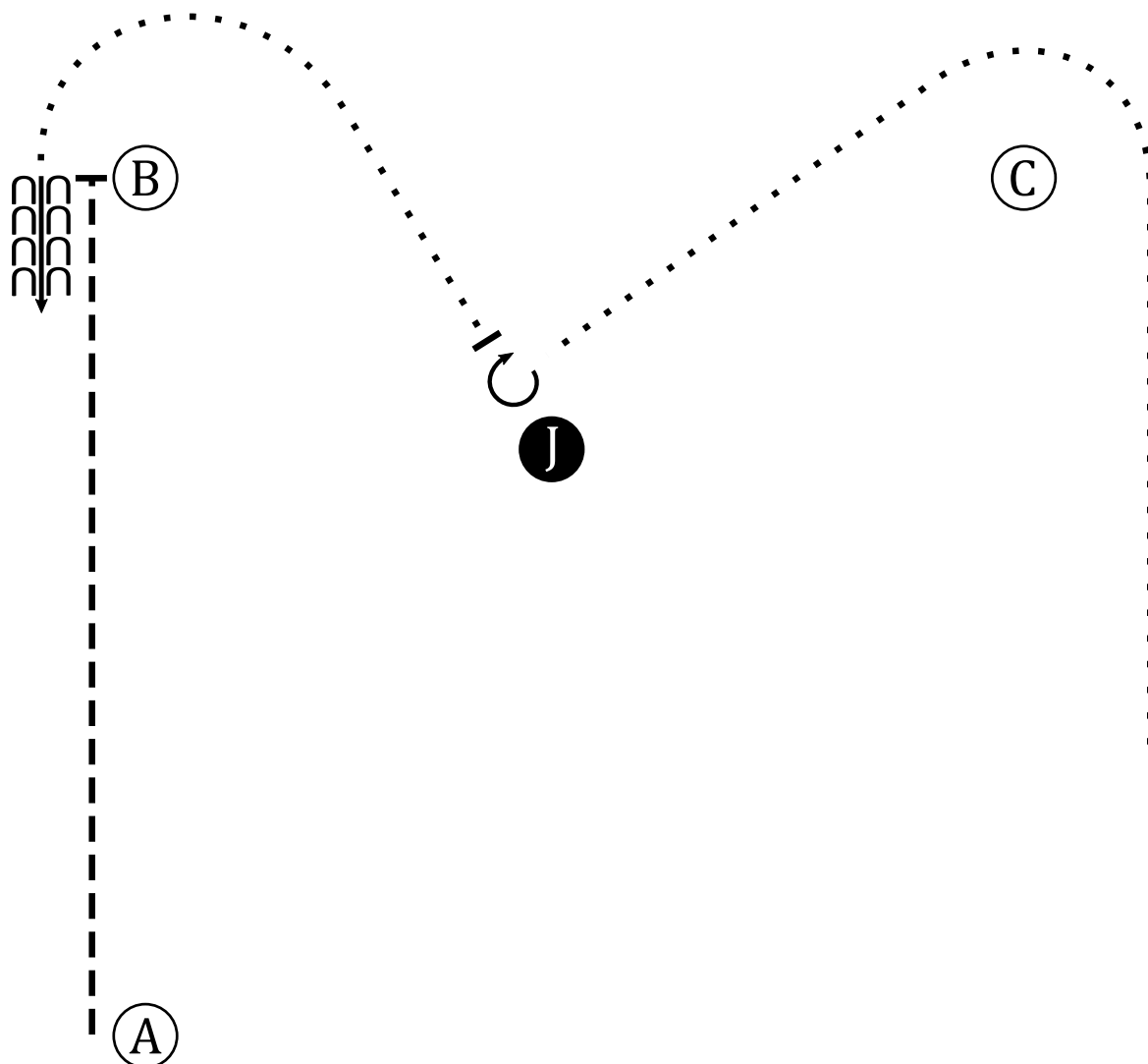

1. Klus, zastavit
2. Zacouvat 2 koňské délky
3. Krok, zastavit
4. Set up
5. Inspekce
6.  $\frac{3}{4}$  obratu vpravo
7. Krok



SMART RANCH

# Spin To Win II

Závody WRC: B + C + D

## Western Horsemanship Open B

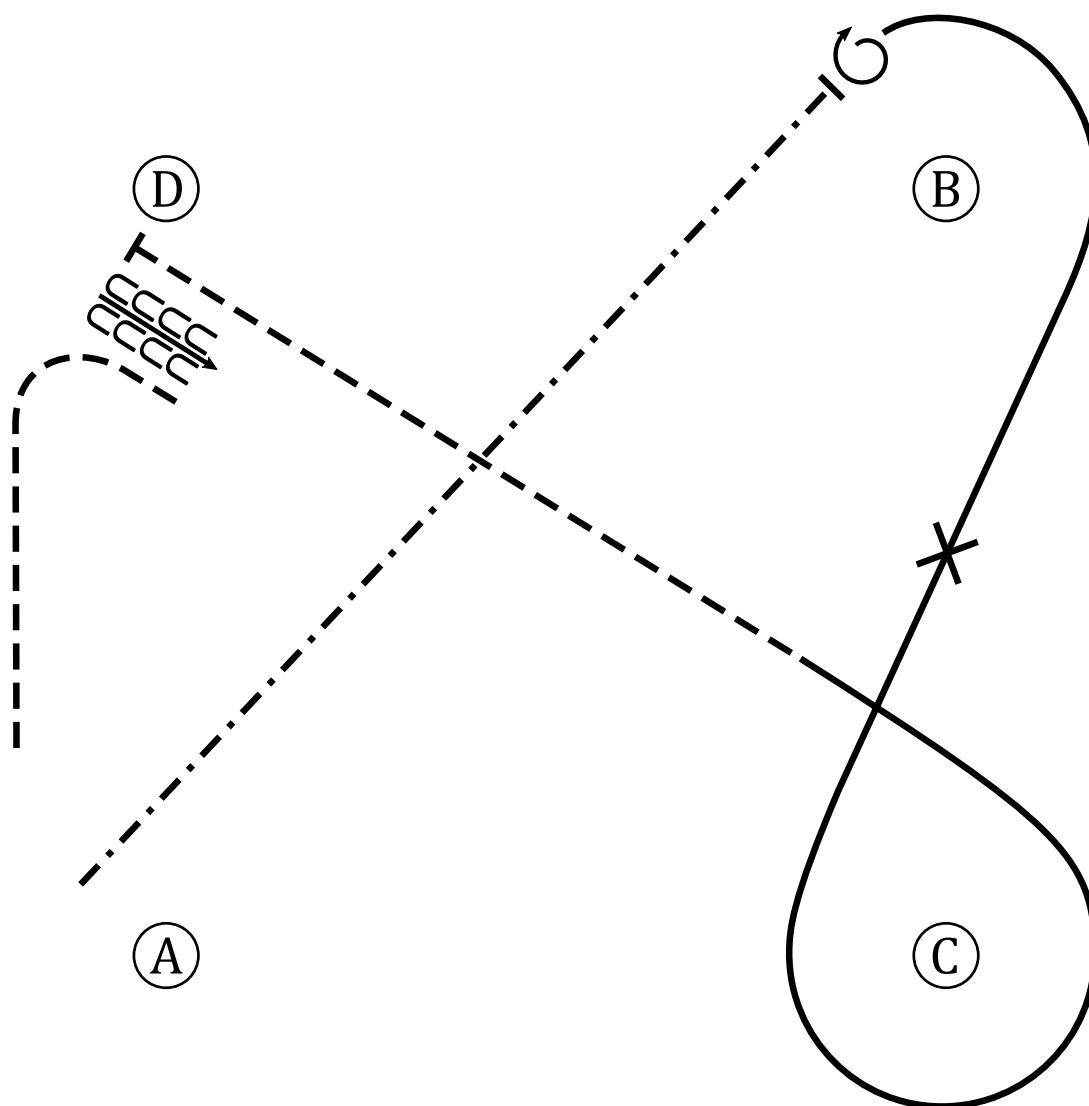

1. Prodloužený klus, zastavit
2. 1 obrat vpravo
3. Pravý cval
4. Přeskok, jednoduchý nebo letmý
5. Levý cval
6. Klus, zastavit
7. Zacouvat 6 kroků
8. Klus



SMART RANCH

# Spin To Win II

Závody WRC: B + C + D

## Western Horsemanship Mládež, Amatér

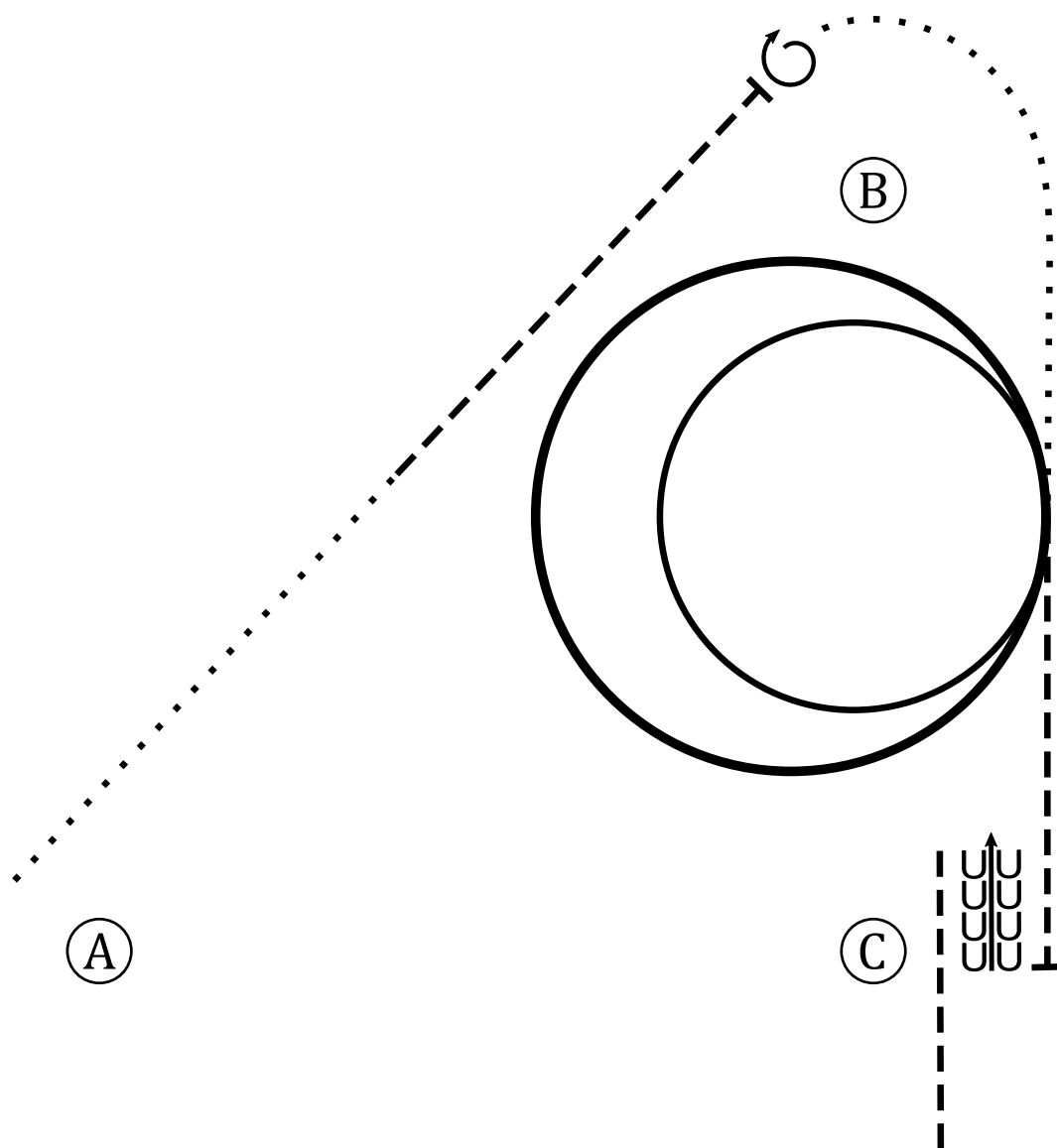

1. Krok do poloviny A-B
2. Klus, zastavit
3. 1 obrat vpravo
4. Krok
5. Prodloužený pravý cval, velký kruh
6. Pravý cval, malý kruh
7. Klus, zastavit
8. Zacouvat 6 kroků
9. Odchod klusem



SMART RANCH

# Spin To Win II

Závody WRC: B + C + D

## Western Horsemanship Open C, D

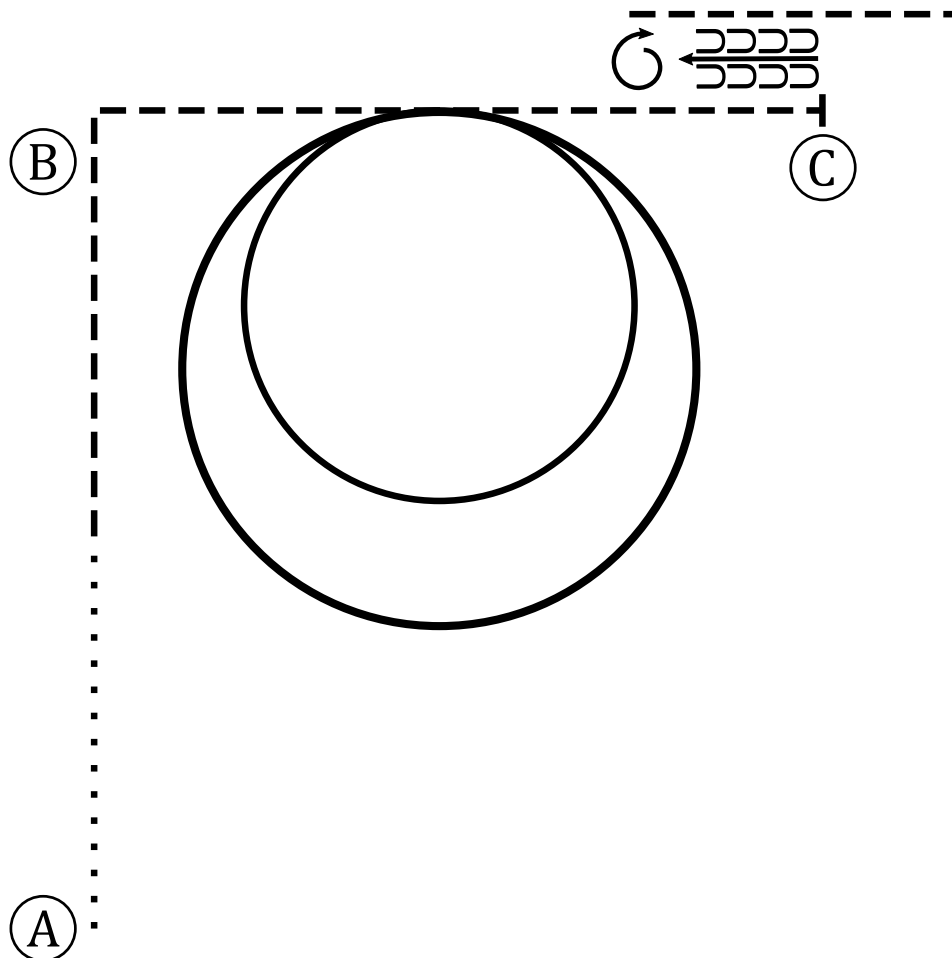

1. Krok do poloviny A-B
2. Klus
3. Pravý cval, velký kruh, budovat rychlost
4. Pravý cval, malý kruh
5. Klus, zastavit
6. Zacouvat 6 kroků
7. 1 obrat vpravo
8. Odchod klusem





SMART RANCH

# Spin To Win II

Závody WRC: B + C + D

## Western Horsemanship Pidilidi

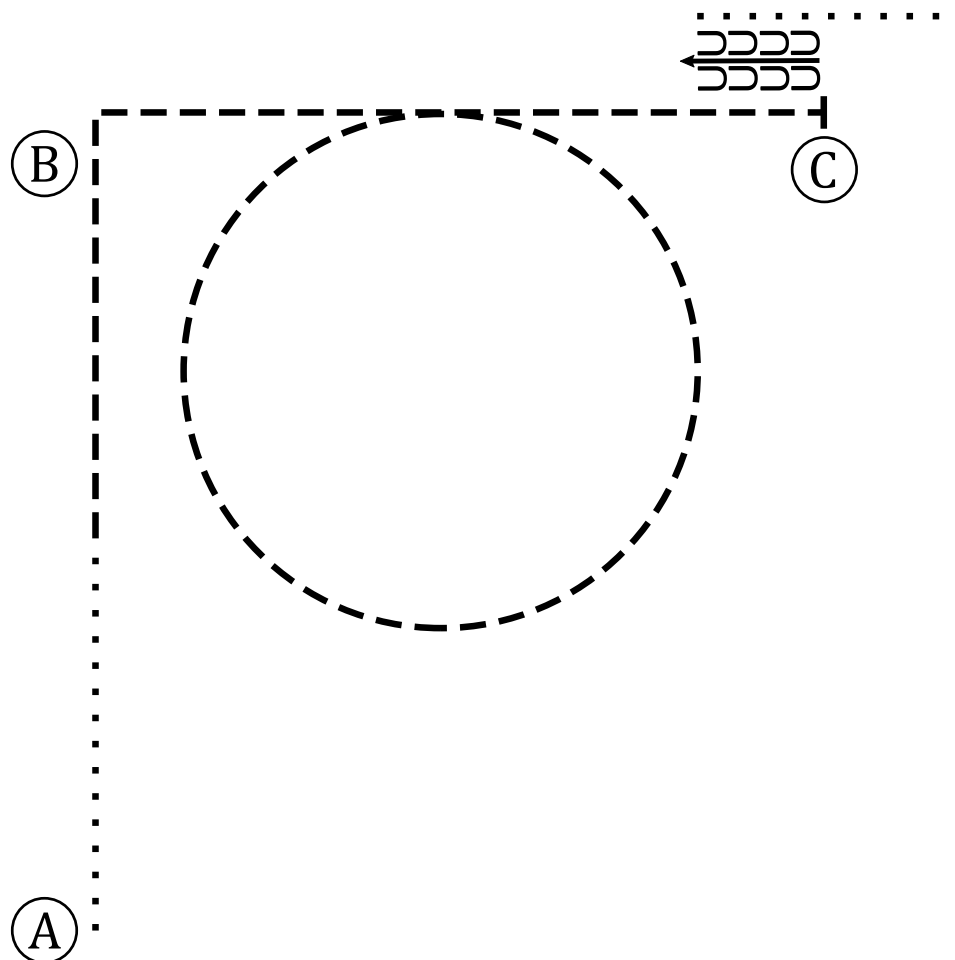

1. Krok do poloviny A-B
2. Klus, zastavit
3. Zacouvat 4 kroky
4. Odchod Krokem



SMART RANCH

# Spin To Win II

Závody WRC: B + C + D

## Trail Senior

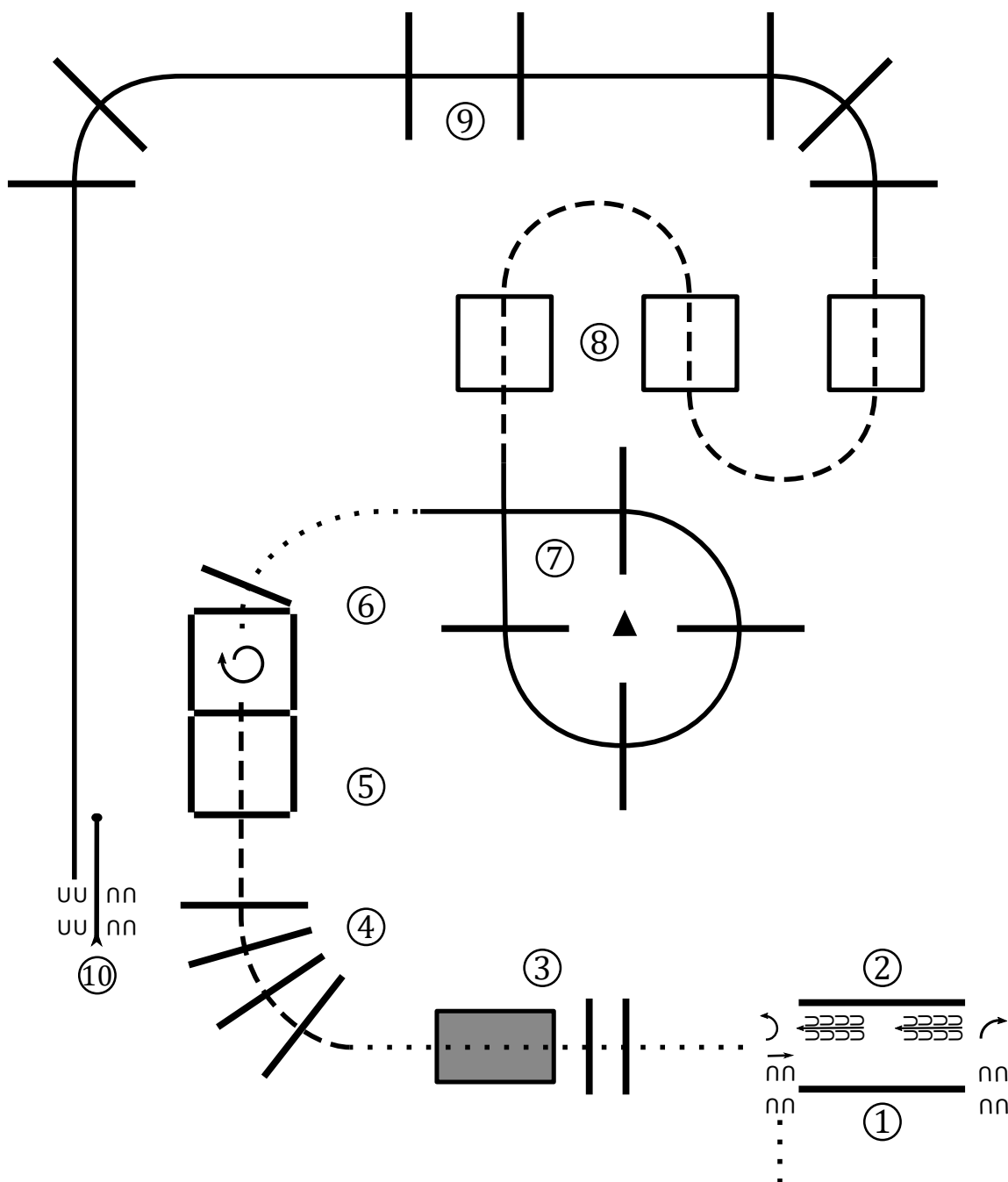

1. Sidepass vpravo,  
1/4 obratu vpravo
2. Zacouvat, 1/2 obratu vlevo
3. Krok přes kavalety a můstek
4. Klus přes kavalety
5. Klus do čtverce, zastavit

6. 1 obrat vpravo,  
krok přes kavalety
7. Pravý cval přes kavalety
8. Klus přes kavalety
9. Levý cval přes kavalety
10. Branka levou rukou



SMART RANCH

# Spin To Win II

Závody WRC: B + C + D

Trail Junior, Amatér

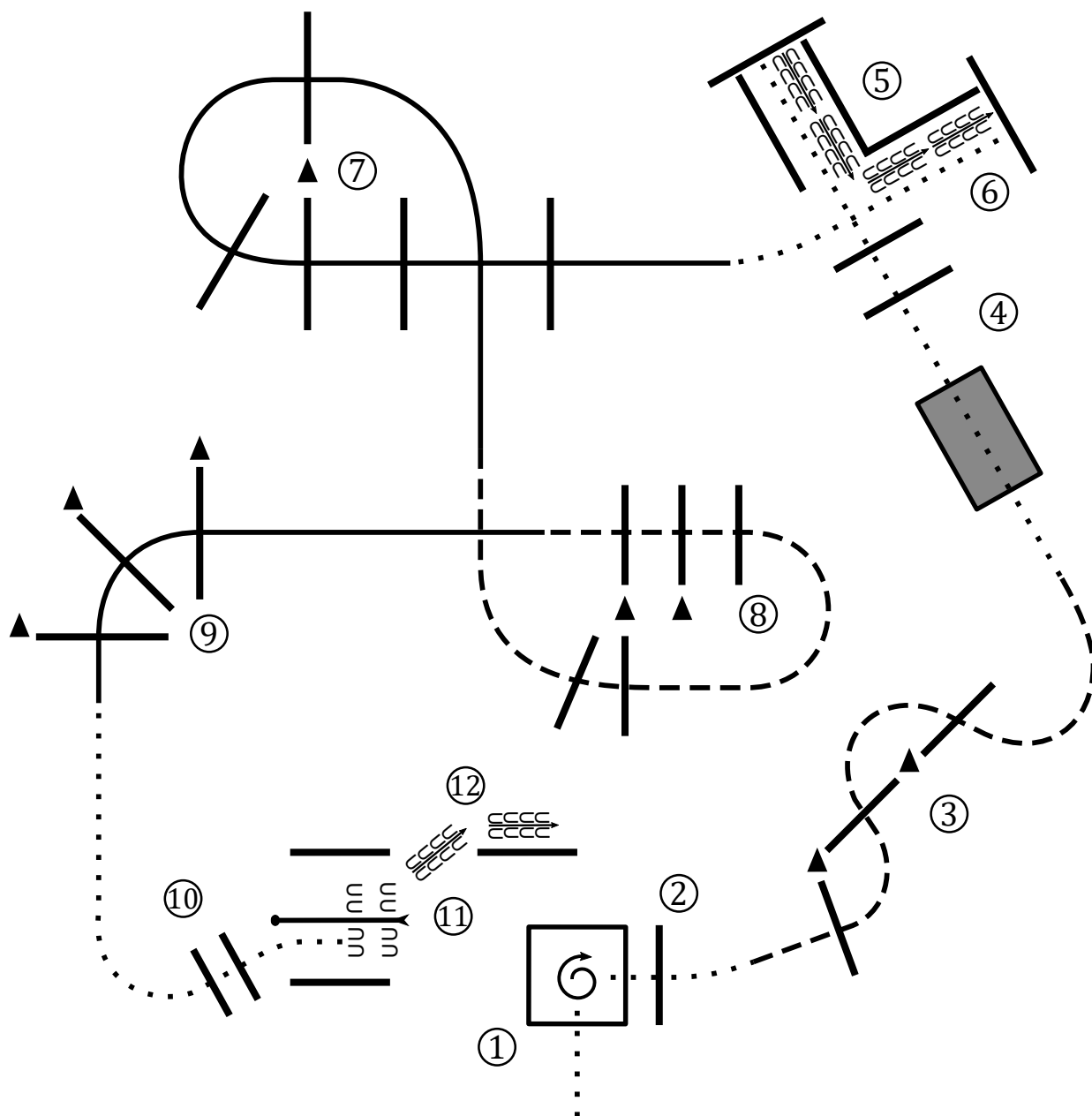

1. Krok do čtverce,  
1¼ obratu vpravo

2. Krok přes kavalety

3. Klus přes kavalety

4. Krok přes můstek a kavalety

5. Zastavit, zacouvat

6. Krok

7. Pravý cval přes kavalety

8. Klus přes kavalety

9. Levý cval přes kavalety

10. Krok přes kavalety

11. Branka na levou ruku

12. Zacouvat



SMART RANCH

# Spin To Win II

Závody WRC: B + C + D

## Trail Mládež, Open D

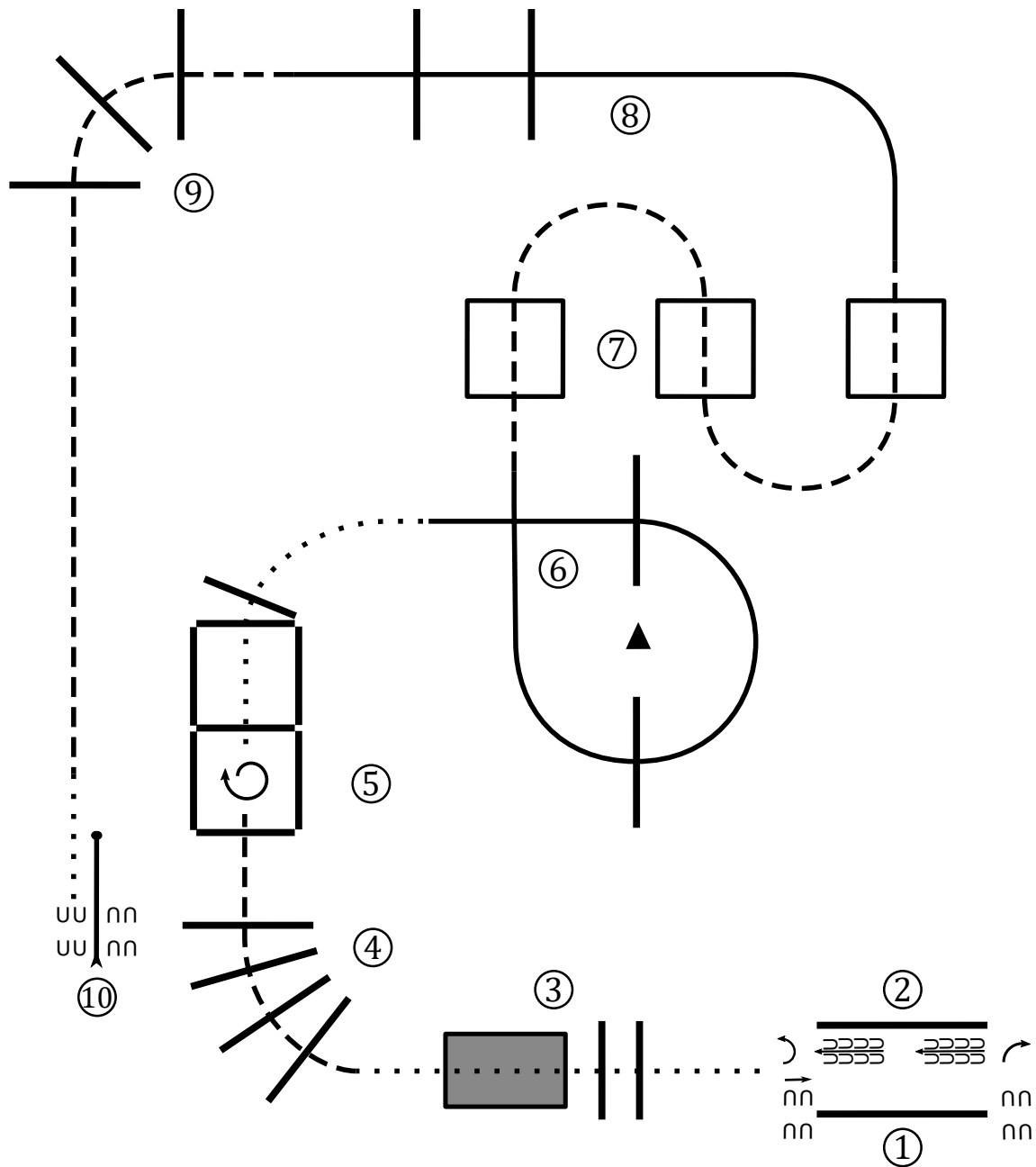

1. Sidepass vpravo,  
1/4 obratu vpravo
2. Zacouvat, 1/2 obratu vlevo
3. Krok přes kavalety a můstek
4. Klus přes kavalety, zastavit
5. 1 obrat vpravo,  
krok přes kavalety

6. Pravý cval přes kavalety
7. Klus přes kavalety
8. Levý cval přes kavalety
9. Klus přes kavalety
10. Krok, branka levou rukou



SMART RANCH

# Spin To Win II

Závody WRC: B + C + D

## Trail Pidilidi

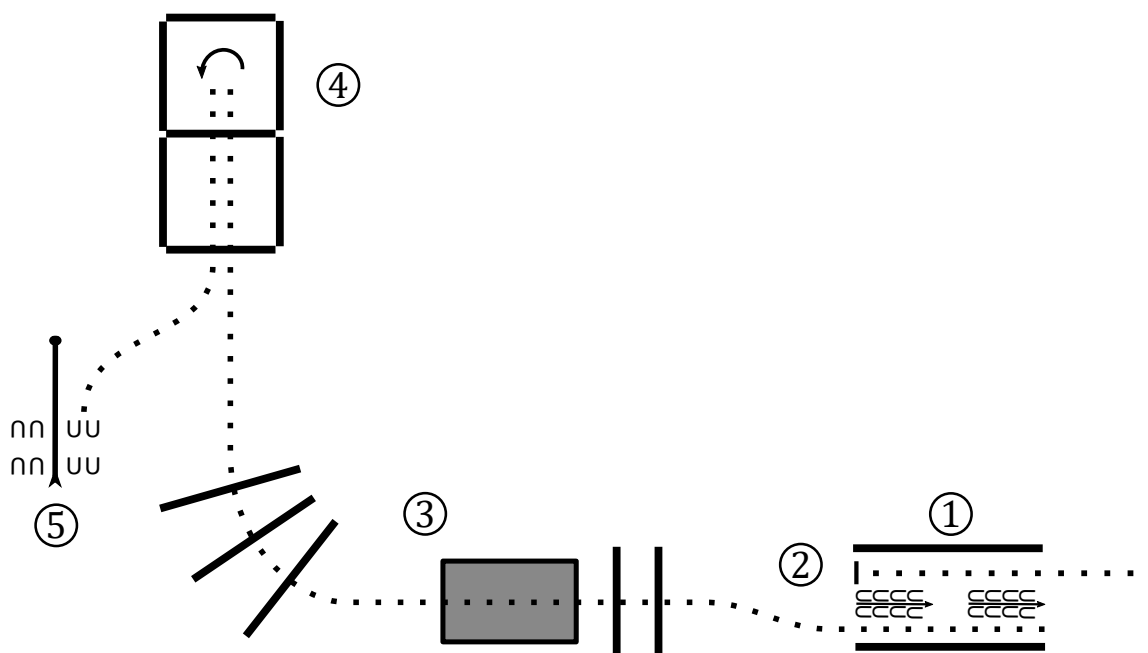

1. Krok do uličky
2. Zacouvat
3. Krok přes kavalety a můstek
4. ½ obratu ve čtverci vpravo
5. Branka na pravou ruku



SMART RANCH

# Spin To Win II

Závody WRC: B + C + D

## In Hand Trail Open

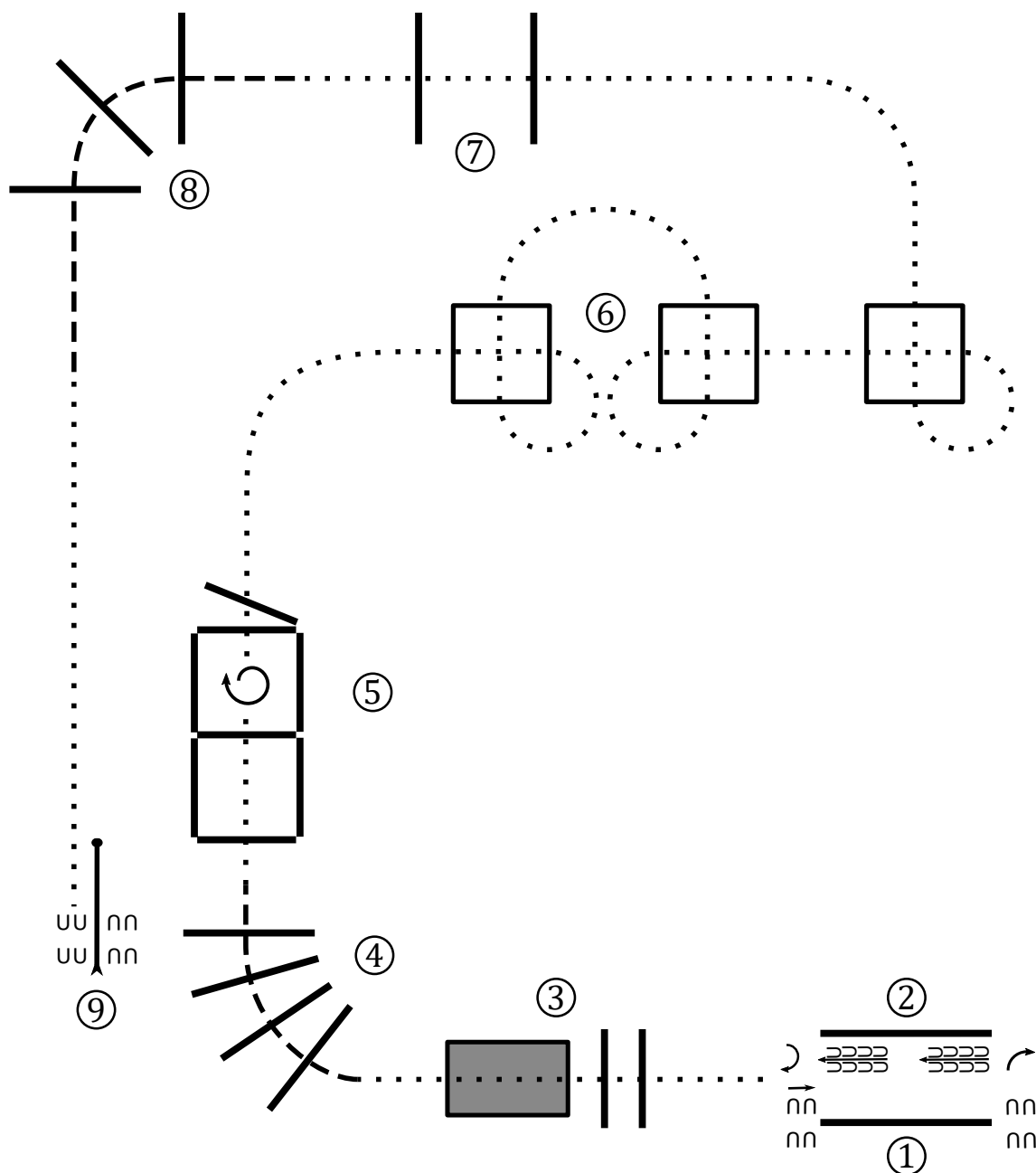

1. Sidepass vpravo,  
1/4 obratu vpravo
2. Zacouvat, 1/2 obratu vpravo
3. Krok přes kavalety a můstek
4. Klus přes kavalety, zastavit
5. Krok přes kavalety

- 1 obrat vpravo,  
krok přes kavalety
6. Krok přes kavalety
7. Krok přes kavalety
8. Klus přes kavalety
9. Krok, branka levou rukou



SMART RANCH

# Spin To Win II

Závody WRC: B + C + D

## In Hand Trail Amatér

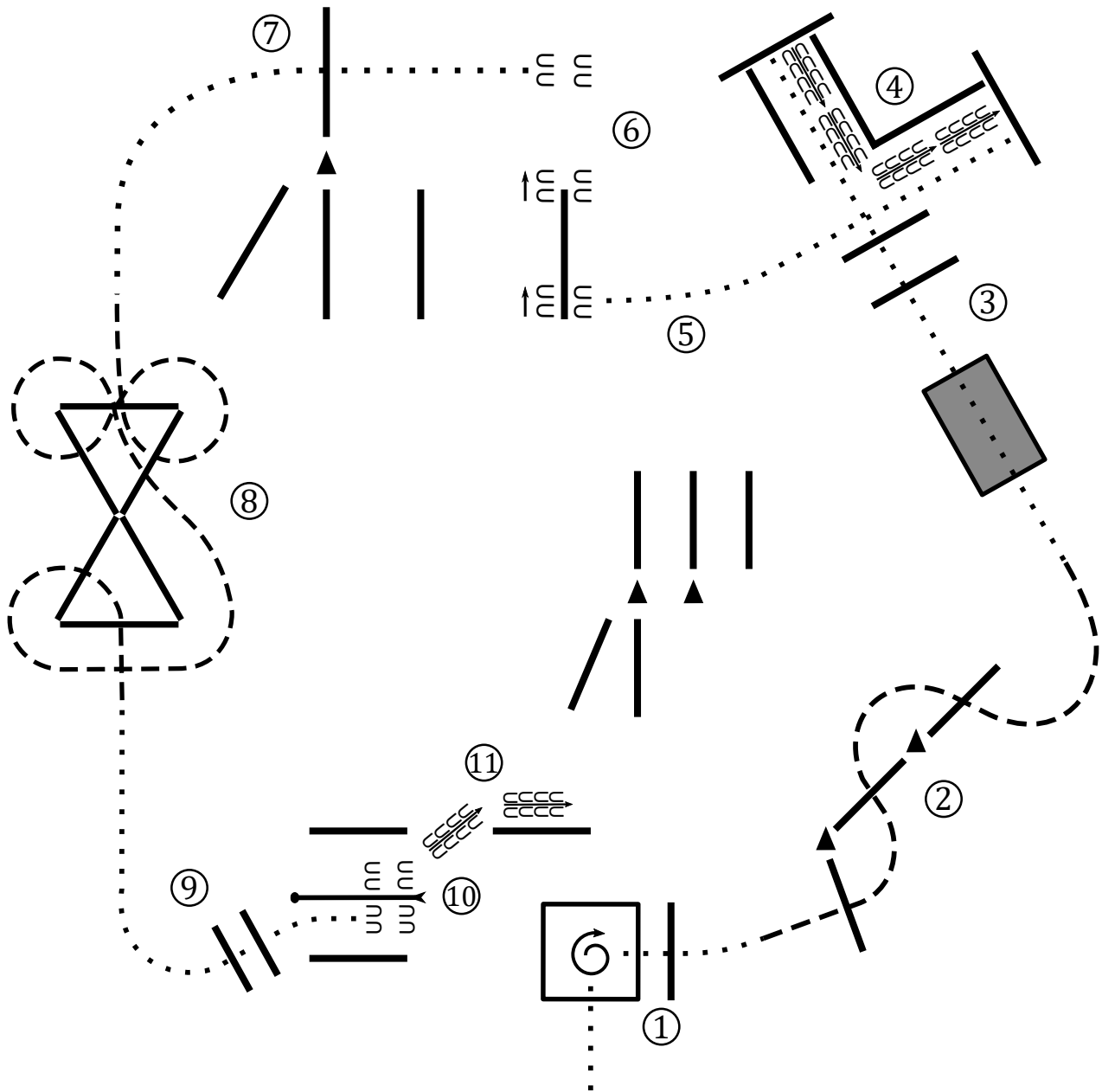

1. Krok do čtverce,  
1¼ obratu vpravo,  
krok ze čtverce
2. Klus přes kavalety
3. Krok přes můstek a kavalety
4. Zastavit, zacouvat
5. Krok přes kavaletu
6. Sidepass vpravo
7. Krok přes kavaletu
8. Klus přes kavalety
9. Krok přes kavalety
10. Branka na levou ruku
11. Zacouvat



SMART RANCH

# Spin To Win II

Závody WRC: B + C + D

## Ranch Trail Open

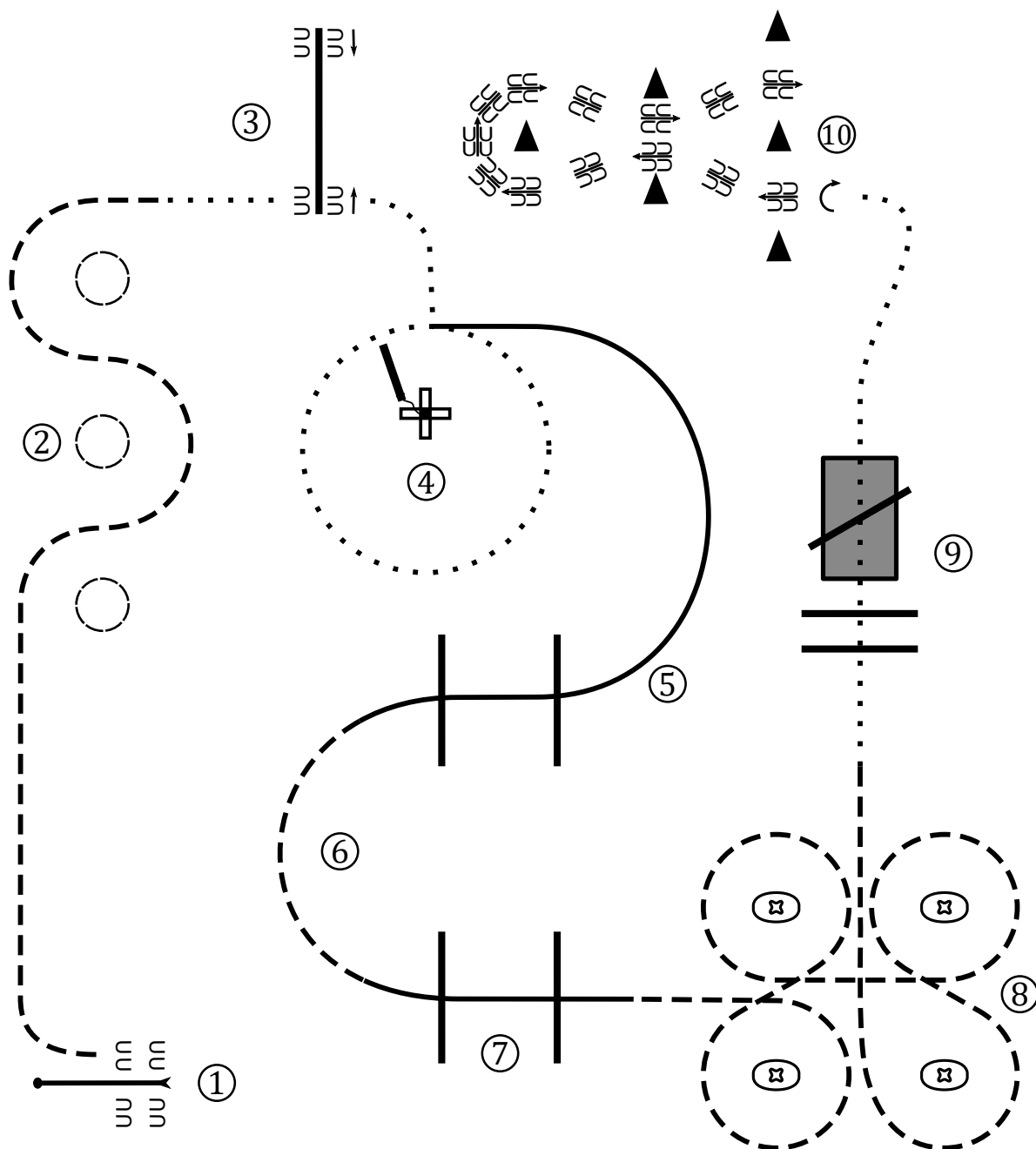

1. Branka na levou ruku
2. Klus, slalom kolem barelů
3. Sidepass vlevo, vpravo
4. Krok ke břemenu, tažení do kruhu
5. Pravý cval přes klády
6. Klus
7. Levý cval přes klády
8. Klus mezi pytlí
9. Krok přes klády a můstek
10. ½ obratu vpravo, zacouvat





SMART RANCH

# Spin To Win II

Závody WRC: B + C + D

## Ranch Trail Mládež

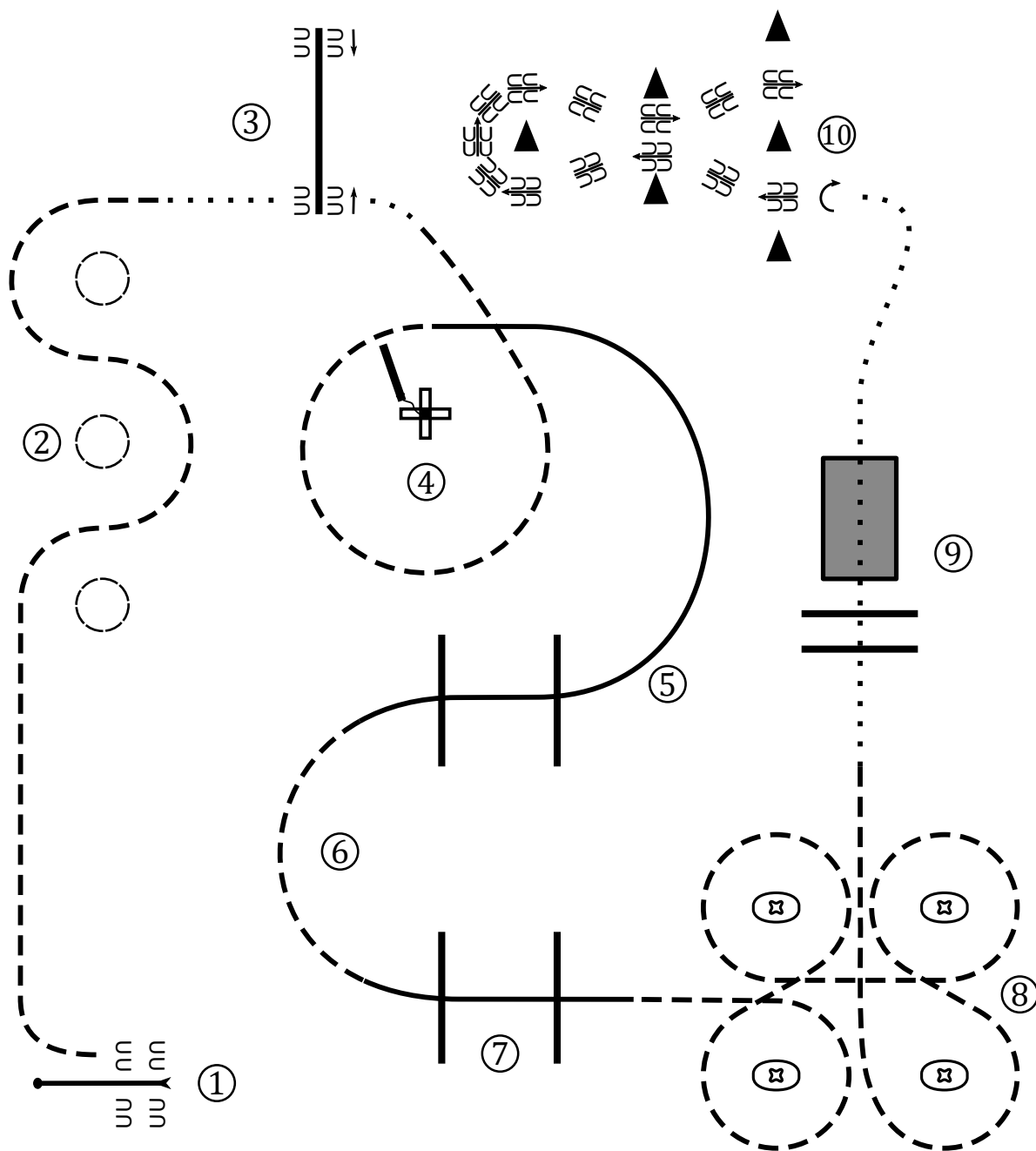

1. Branka na levou ruku

2. Klus, slalom kolem barelů

3. Sidepass vlevo, vpravo

4. Klus kolem břemene

5. Pravý cval přes klády

6. Klus

7. Levý cval přes klády

8. Klus mezi pytly

9. Krok přes klády a můstek

10. ½ obratu vpravo, zacouvat



SMART RANCH

# Spin To Win II

Závody WRC: B + C + D

## Hunt Seat Equitation Open, Mládež

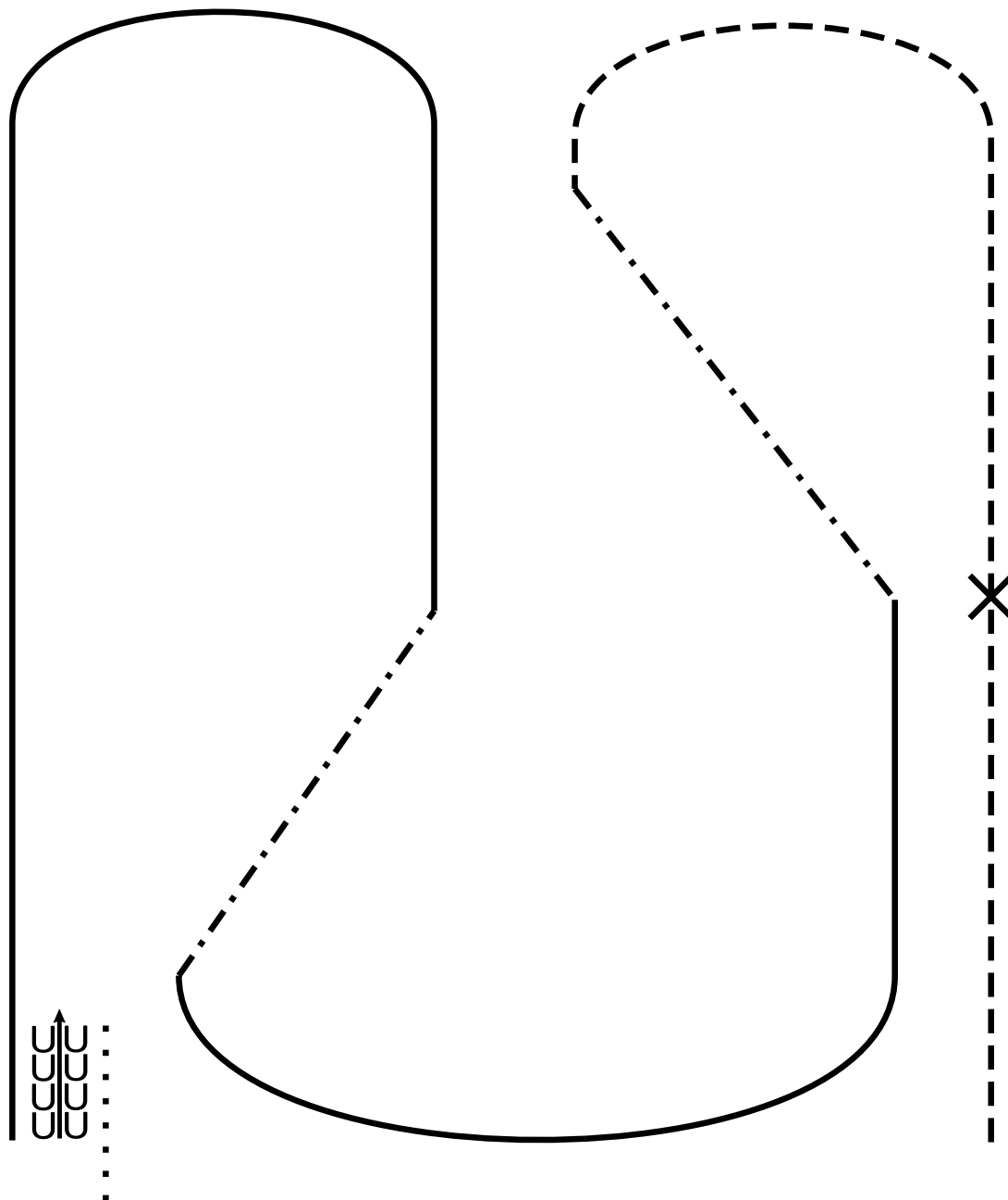

1. Lehký klus, levá diagonála
2. Změna diagonály, lehký klus, pravá diagonála
3. Pracovní klus
4. Pravý cval
5. Pracovní klus
6. Levý cval
7. Zastavit, zacouvat
8. Odchod krokem



SMART RANCH

# Spin To Win II

## In Hand Trail All Ages

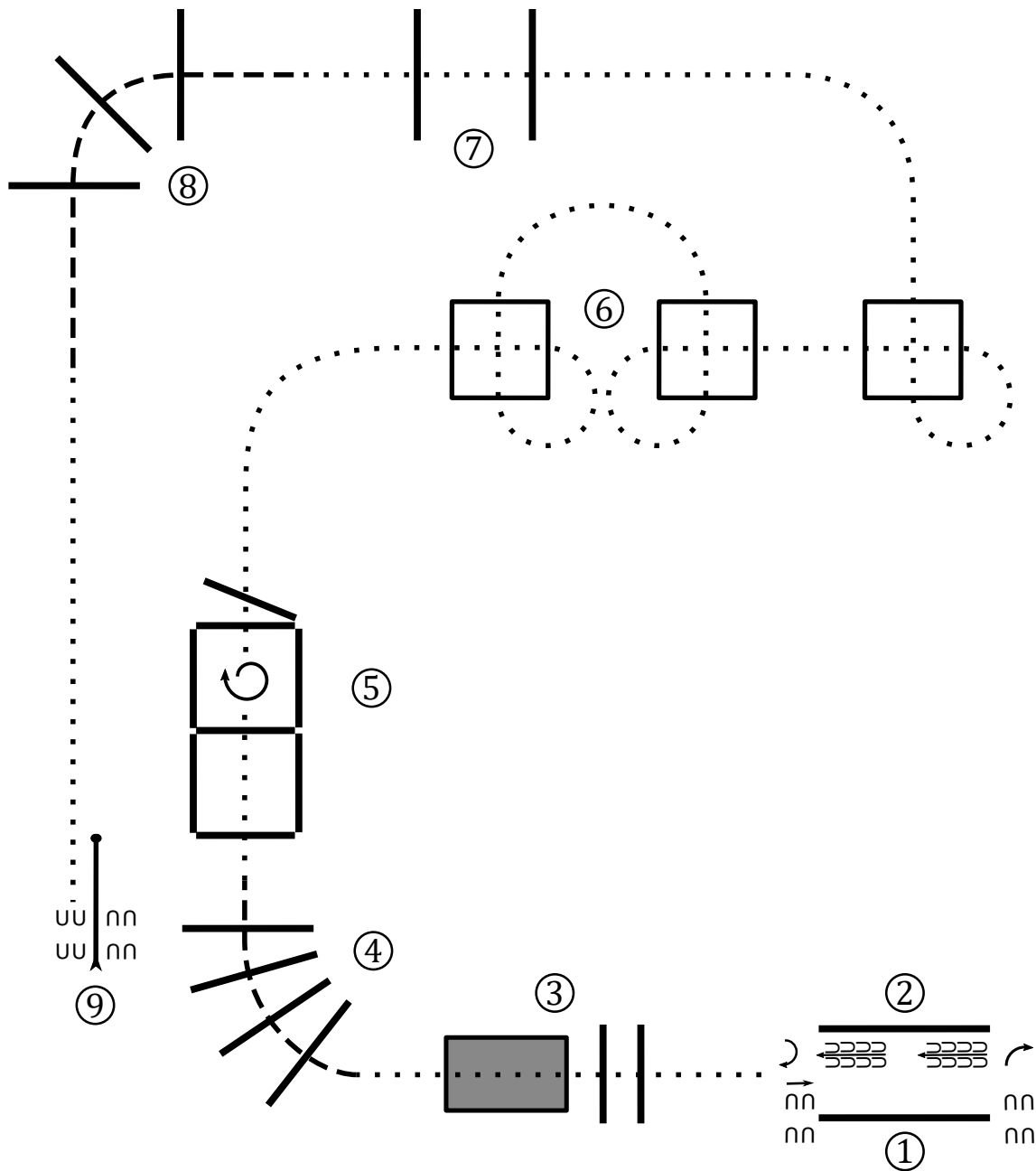

1. Sidepass vpravo,  
1/4 obratu vpravo
2. Zacouvat, 1/2 obratu vpravo
3. Krok přes kavalety a můstek
4. Klus přes kavalety, zastavit
5. Krok přes kavalety

- 1 obrat vpravo,  
krok přes kavalety
6. Krok přes kavalety
7. Krok přes kavalety
8. Klus přes kavalety
9. Krok, branka levou rukou



SMART RANCH

# Spin To Win II

## Jackpot Western Horsemanship

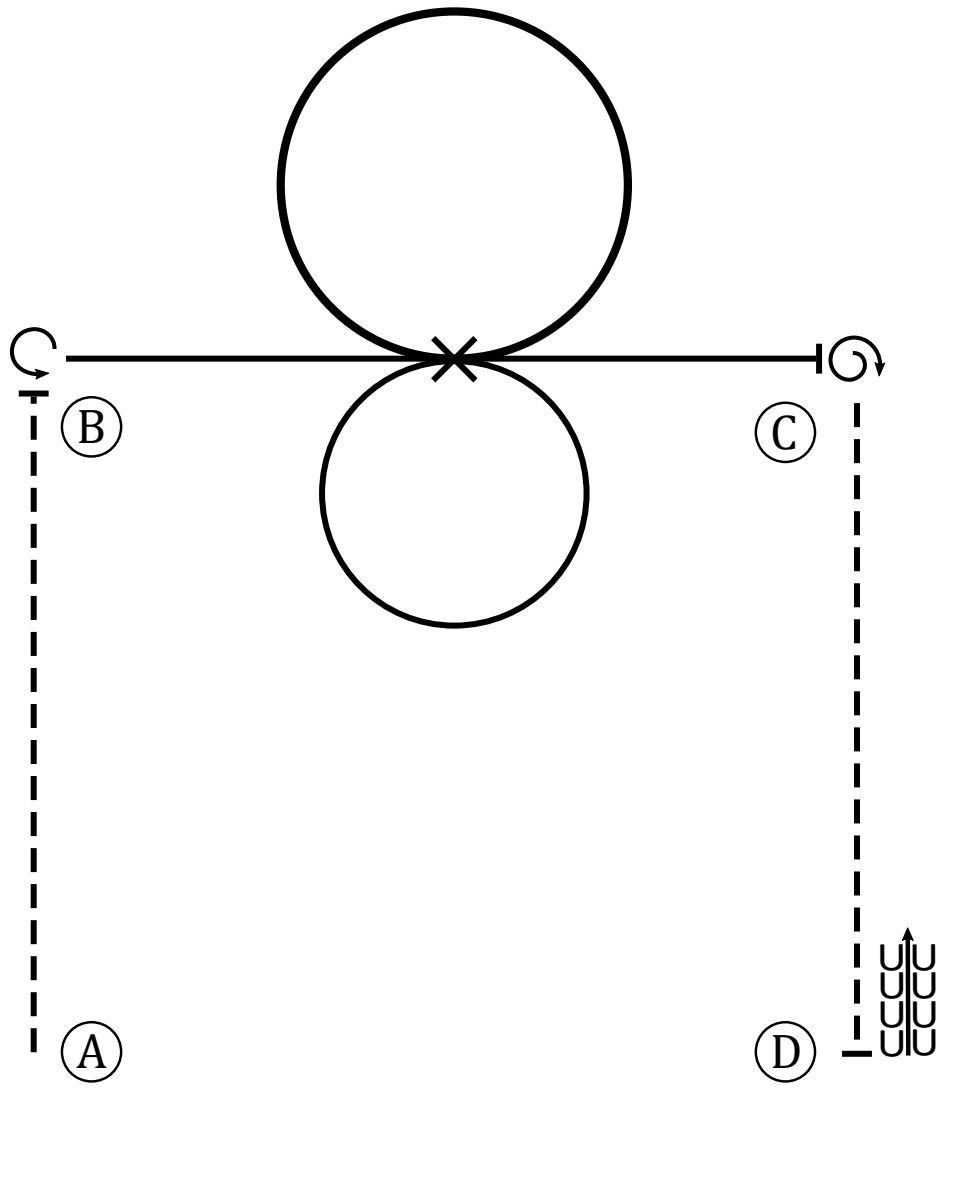

1. Klus, zastavit
2.  $\frac{3}{4}$  obratu vlevo
3. Levý cval do poloviny B-C
4. Jednoduchý nebo letmý přeskok
5. Pravý cval, malý kruh
6. Jednoduchý nebo letmý přeskok
7. Levý cval, velký kruh, budovat rychlost
8. Zastavit,  $1\frac{1}{4}$  obratu vpravo
9. Klus, zastavit
10. Zacouvat
11. Odchod krokem



SMART RANCH

# Spin To Win II

## Jackpot Trail

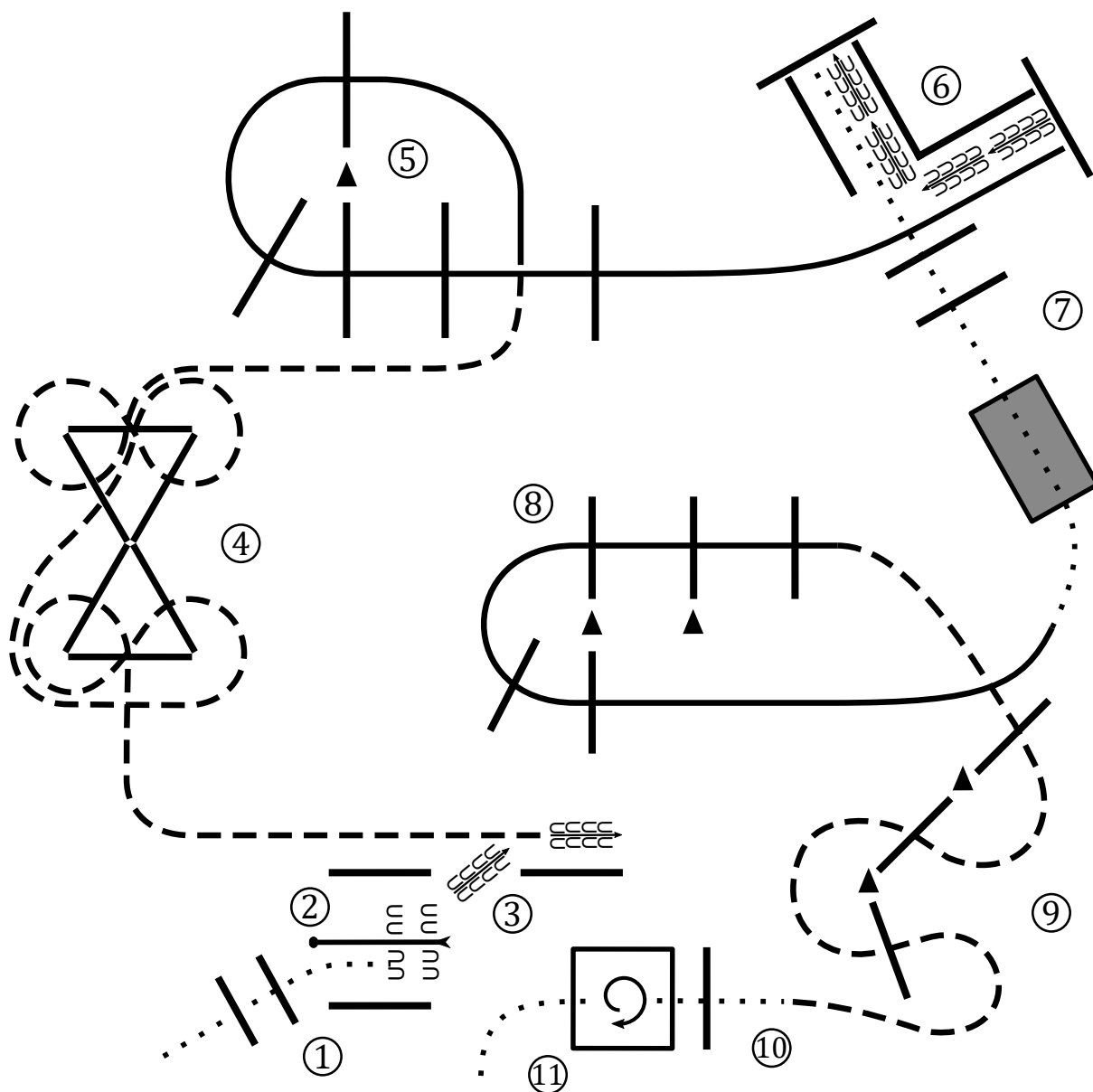

1. Krok přes kavalety
2. Branka na levou ruku
3. Zacouvat
4. Klus přes kavalety
5. Levý cval přes kavalety
6. Zastavit, zacouvat
7. Krok přes kavalety a můstek
8. Pravý cval přes kavalety
9. Klus přes kavalety
10. Krok přes kavalety do čtverce
11. 1 obrat vpravo, krok ze čtverce



SMART RANCH

# Spin To Win II

## Jackpot In Hand Trail

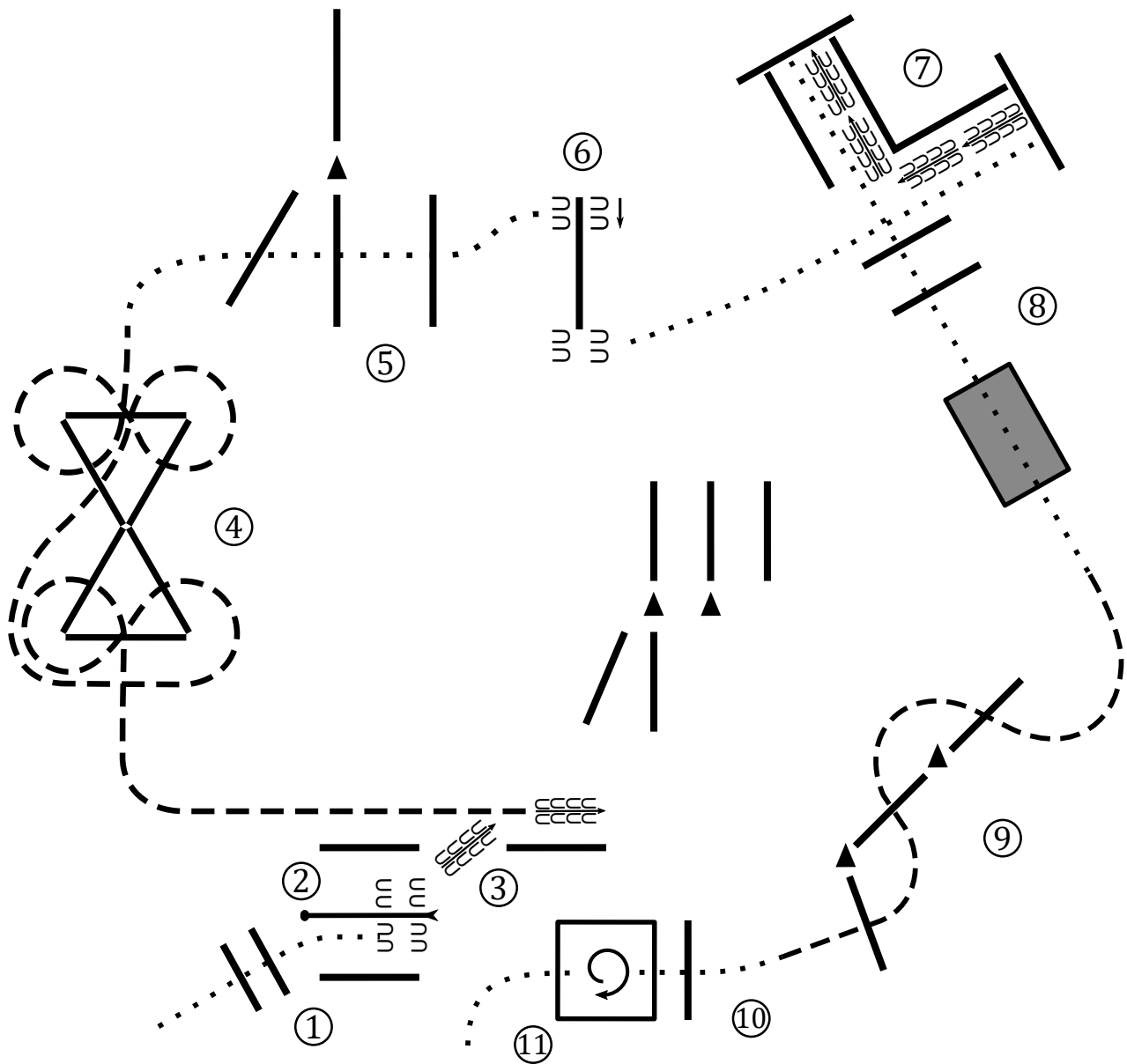

1. Krok přes kavalety
2. Branka na levou ruku
3. Zacouvat
4. Klus přes kavalety
5. Krok přes kavalety
6. Zastavit nad kavaletou, sidepass vpravo
7. Krok, zastavit, zacouvat
8. Krok přes kavalety a můstek
9. Klus přes kavalety
10. Krok přes kavalety do čtverce
11. 1 obrat vpravo, krok ze čtverce